



PROPOSTA COMERCIAL

SELECAO PÚBLICA 062/2024

Razão Social/CNPJ: LEM CONSULTORIA E TECNOLOGIA LTDA / 39.559.831/0001-33
Endereço Completo: Av. Itaboraí, 109 Sala 34 A Bosque da Saúde São Paulo SP CEP 04135-000
Telefone: E-mail: 11 97979 6154 11 98077 6153

À
Fundação de Empreendimentos Científicos e Tecnológicos – FINATEC

Declaramos que foram examinadas minuciosamente as especificações e condições do Edital e de seus anexos, em especial seu Anexo I - Termo de Referência destinado à contratação de empresa especializada em fornecimento de equipamentos de áudio e vídeo.

Propomos, sob nossa integral responsabilidade, o fornecimento dos equipamentos descrito no Termo de Referência, pelos valores, descritos na planilha detalhada abaixo:

Item	Descrição do Equipamento	Marca/Modelo	Qtde	Valor Unit.	Valor Total
1	Mesa Digital Tascam Model 24	Tascam Model 24	1	R\$ 14.860,00	R\$ 14.860,00
2	Refletor de Led RGBW Amaran 300c RGB LED Monolight (Gray)	Amaran 300c	3	R\$ 7.200,00	R\$ 21.600,00
3	Monitor de Áudio Monitor 8" 2-Vias 120W Rms HS-8 - Yamaha	HS-8 - Yamaha	4	R\$ 3.820,00	R\$ 15.280,00
4	Refletor Bicolor amaran COB 200x S Bi-Color LED Monolight	Amaran COB 200x S	5	R\$ 4.790,00	R\$ 23.950,00
5	Câmera Blackmagic Pocket Cinema 6K G2 https://www.blackmagicdesign.com/br/products/blackmagicpocketcinemacamera/techspecs/W-CIN-19	Blackmagic Pocket Cinema 6K G2	2	R\$ 29.790,00	R\$ 59.580,00

LEM CONSULTORIA E TECNOLOGIA LTDA

CNPJ 39.559.831/0001-33

IE 129.963.484.112

Av. Itaboraí, 109 - sala 34 A - Bosque da Saúde - São Paulo SP - Cep: 04135-000

Tel: 11 3297 1734

	https://www.blackmagicdesign.com/api/print/to-pdf/br/products/blackmagicpocketcinemacamera/techspecs/W-CIN-19?filename=blackmagic-pocket-cinema-camera-6k-g2-techspecs.pdf				
6	Interface de Áudio Tascam US 16X08	Tascam US 16X08	1	R\$ 5.490,00	R\$ 5.490,00
8	CAMARA SONY (GB) ZV-E10 KIT 16-50MM https://nissei.com/br/camara-sony-gb-zv-e10-kit-16-50mm	SONY (GB) ZV-E10 KIT 16-50MM	5	R\$ 6.590,00	R\$ 32.950,00
11	Lentes Kit – Seegma Rokinon Cine DS 6 Lens Kit with Canon EF Mount https://seegma.com.br/equipamentos/lentes-2/lentes/kit-de-lentes-rokinon-cine-ds-6/	Seegma Rokinon Cine DS 6 Lens Kit with Canon EF Mount	1	R\$ 31.300,00	R\$ 31.300,00
14	Lentes Full Frame - Yongnuo YN 50mm f/1.8S DF DSM Lens for Sony E https://th.hkyongnuo.com/products/yn50mm-f18s-df-dsm	Yongnuo YN 50mm f/1.8S DF DSM Lens for Sony E	5	R\$ 4.390,00	R\$ 21.950,00
17	Tripé para câmera video - Benro KH26P	Benro KH26P	10	R\$ 2.690,00	R\$ 26.900,00
18	ATEM MINI PRO HDMI BLACKMAGIC	ATEM MINI PRO HDMI BLACKMAGIC	1	R\$ 3.400,00	R\$ 3.400,00
19	Transmissor de Vídeo Hollyland Mars 400 S	Hollyland Mars 400 S	1	R\$ 6.300,00	R\$ 6.300,00
31	Microfone Hollyland Lark 150	Hollyland Lark 150	3	R\$ 2.660,00	R\$ 7.980,00
32	Mesa Digitalizadora Wacom CTL472	Wacom CTL472	40	R\$ 342,60	R\$ 13.704,00
39	Follow Focus comando de foco remoto - PDMOVIE PDL-AFX-RA-S LIVE AIR 3 Smart LiDAR Wireless Focus Lens Control Kit (Advanced) https://www.pdmovie.com/products/liveair3smart	PDMOVIE PDL-AFX-RA-S LIVE AIR 3 Smart LiDAR Wireless Focus Lens Control Kit (Advanced)	2	R\$ 7.780,00	R\$ 15.560,00



Propomos, sob nossa integral responsabilidade, o fornecimento dos equipamentos, na forma prevista na presente Seleção e seus anexos, pelo valor global de **R\$ 300.804,00**

Garantia: 24 Meses

Prazo de Entrega: 30 Dias

Validade da Proposta: 30 dias

Condições de Pagamento: 15 Dias.

Dados bancários: Banco Nubank 0260, Agência 0001, Conta Corrente nº 66124713-3.

Declaramos que nos preços ofertados estão incluídas todas as despesas, tributos e demais encargos de qualquer natureza, incidentes sobre o fornecimento dos equipamentos, nada mais podendo ser cobrado da FINATEC.

Declaramos total concordância com os termos e condições desta Sessão Pública.

São Paulo, 05 de junho de 2024



Leandro Mari

Sócio Proprietário

LEM CONSULTORIA E TECNOLOGIA LTDA

CNPJ 39.559.831/0001-33

IE 129.963.484.112

Av. Itaboraí, 109 - sala 34 A - Bosque da Saúde - São Paulo SP - Cep: 04135-000

Tel: 11 3297 1734

À Fundação de Empreendimentos Científicos e Tecnológicos – FINATEC

TIPO: MENOR PREÇO POR ITEM

DATA: 10/06/2024 HORÁRIO: 10h00min

E-MAIL: selecao@finatec.org.br

Proj: "Centros de Formação Tecnológica do IFB".

SELEÇÃO PÚBLICA Nº 062/2024

Prezados Senhores,

Declaramos que foram examinadas minuciosamente as especificações e condições do Edital e de seus anexos, em especial seu Anexo I - Termo de Referência.

Item	Qde	ESPECIFICAÇÃO	Marca /Modelo	Valor unitário	Valor total
01	01	Mesa de Som Yamaha MGP24X Analógica 24 Canais Bivolt Preta 24 canais Entradas: 16 entradas de microfone com Phantom Power (48V) e HPF por canal. 24 entradas em linha (24 mono e 4 estéreo) Tensão: Bivolt	Yamaha MGP24X	R\$ 11.600,00	R\$ 11.600,00
03	04	Monitor 8" 2-Vias 120W Rms HS8 - Yamaha	Yamaha HS8	R\$ 4.266,00	R\$ 17.064,00
05	02	Camera Blackmagic Pocket Cinema 6K G2 Corpo Características principais: Sensor Super 35 HDR, ciência de cores Gen 5 Montagem Canon Active EF, entradas Mini XLR Tela sensível ao toque LCD inclinável de 5" Grave 6K 6144 x 3456 até 50 fps Grave até 120 fps em janela 2,8K/1080p ISO nativo duplo 400 e 3200 Capture clips mais longos usando a saída USB Type-C p SSD externo	Blackmagic Pocket	R\$ 16.320,00	R\$ 32.640,00
06	01	Interface de áudio/MIDI USB TASCAM US-16x08 Características principais Resolução de 24 bits/96 kHz 8 entradas de microfone XLR e 8 entradas de linha TRS Mixer de monitor DSP com equalizador e compressão Pré-amplificadores de microfone Ultra-HDDA E/S DIN MIDI de 5 pinos Design angular para uso em desktop Compatível com Mac, Windows, iOS Inclui orelhas de rack e cabo USB	Tascam Us-16	R\$ 5.090,00	R\$ 5.090,00
08	05	Câmera SONY, Modelo ZV-E10 , Lente LCD de Toque de 3.0", Resolução 24.2MP, tipo de sensor CMOS Exmor APS-C, conectividade Wi-Fi – Bluetooth, Gravação de Vídeo Ultra HD 4K e Full HD, LENTE 16-50 mm F3.5-5.6 OSS	Sony ZV-E10	R\$ 6.690,00	R\$ 33.450,00
09	02	Microfone Para Estúdio B-2 PRO - Behringer	Behringer B2pro	R\$ 1.647,00	R\$ 3.294,00
11	01	Pacote de lentes Rokinon 24, 35, 50, 85mm T1.5 Cine DS para Sony E-Mount	Rokinon E-mount	R\$ 17.615,00	R\$ 17.615,00
12	04	Microfone Rode Podmic para Podcast	rode	R\$ 1.548,00	R\$ 6.192,00
14	05	Lente Yongnuo YN 50mm f/1.8S DA DSM (Sony E)	Yongnuo Yn50mm	R\$ 1.540,00	R\$ 7.700,00
15	02	Microfone Shure SM58-LC Com Fio	SM58-LC	R\$ 958,00	R\$ 1.916,00
17	10	Tripé Benro KH26P Profissional	Benro KH26P	R\$ 2.139,00	R\$ 21.390,00
18	01	ATEM Mini Pro. Descrição: Switcher com 4 entradas HDMI, mecanismo de streaming em hardware, gravação em discos USB, saída de webcam, mixer de áudio, DVE 2D..	Atem Mini Pro	R\$ 2.860,00	R\$ 2.860,00

19	01	Transmissor de Video Sem Fio Hollyland Mars 400S Pro Sdi/HDMI	Hollyland	R\$ 4.810,00	R\$ 4.810,00
20	02	Microfone Shure SM57	SM57	R\$ 970,00	R\$ 1.940,00
23	02	Microfone Behringer C 2	Behringer C 2	R\$ 709,00	R\$ 1.418,00
31	03	Microfone Sem Fio Hollyland Lark 150 Duo - Preto	LARK 150	R\$ 1.960,00	R\$ 5.880,00
32	40	Wacom One CTL472 - Mesa Digitalizadora Componentes incluídos: Tablet, caneta, cabo USB, Guia de instalação e manual garantia de fabrica 1 ano	WACOM CTL472	R\$ 285,00	R\$ 11.400,00
34	02	Microfono Condenser Boya BY-BM6060L para Camara	BOYA	R\$ 829,00	R\$ 1.658,00
35	02	Conjunto De Bandeiras Kupo 45 X 60 Cm Especificações: Tamanho: 45 x 60 cm Peso: 5,5 kg , Diâmetro da haste: 9,5 mm Estrutura aberta , Uso: Redução de luz e luz suave Conteúdo: 01- A bolsa de transporte , 01- Bandeira preta simples , 01- Bandeira preta dupla, 01- Bandeira branca simples, 01- Bandeira branca dupla 01- Bandeira difusora seda artificial, 01- Bandeira difusora 1/4 de seda 1 ano garantia	Kupo	R\$ 4.780,00	R\$ 9.560,00
40	01	Microfone Dinâmico Vocal Para Estúdio Shure Sm7b Cor Preto 1 ano garantia	Shure Sm7b	R\$ 3.240,00	R\$ 3.240,00
43	01	Microfone Microfone Rode NTG-2 1 ano garantia	Shotgun Ntg2	R\$ 2.610,00	R\$ 2.610,00
44	01	Microfone Dinâmico Shure /M7B 1 ano garantia	Shure /M7B	R\$ 3.889,00	R\$ 3.889,00

Propomos, sob nossa integral responsabilidade, o fornecimento dos equipamentos, na forma prevista na Presente Seleção e seus anexos, pelo valor global de **R\$ 207.216,00 (Duzentos e sete mil duzentos e dezesseis reais)**.

Condições Gerais:

Validade da Proposta: 30 dias

Prazo de Entrega: até 30 (trinta) dias

Local de entrega: Campus Universitário Darcy Ribeiro, Edifício FINATEC, Asa Norte, Brasília – DF, CEP: 70910-900

Prazo de pagamento: até 15 (quinze) dias. Dados bancários: Banco do Brasil, Agência 1003-0, Conta Corrente nº 330.889-8.

Frete e impostos: inclusos

Garantia 24 meses, salvo itens e acessórios com garantias próprias do fabricante.

A garantia de todos os produtos, contra qualquer defeito de material ou processo de fabricação, deverá passar por avaliação, em que, a critério de seus técnicos autorizados, será constatado se tratar de defeito em condições normais de uso.

A Garantia de acessórios e baterias cobre **SOMENTE DEFEITO DE FABRICAÇÃO** (não cobre desgaste por tempo de uso (vida útil), quedas, mau uso ou uso inadequado, sobrecargas ou quedas de energia etc).

Declaramos que nos preços ofertados estão incluídas todas as despesas, tributos e demais encargos de qualquer natureza, incidentes sobre o fornecimento dos equipamentos, nada mais podendo ser cobrado da FINATEC.

Brasília, 10 de Junho de 2024.

Carolina Carvalho Cavalcante

Carolina Carvalho Cavalcante
CPF:011.470.241-11



A



A empresa CS Tecnologia, com CNPJ: 42.438.841/0001-25, sediada na QR 307, CJ 8 14, em Brasília-DF, apresenta sua proposta comercial em resposta à Dispensa Eletrônica N° 062/2024, a FINATEC

ITEM	DESCRIÇÃO	UND	QTD	PREÇO UNITÁRIO R\$	PREÇO TOTAL R\$
8	<p>MARCA: Sony MODELO: ZV-E10 DESCRIÇÃO: Câmera Sony ZV-E10 Kit 16-50mm f/3.5-5.6 OSS - Preto</p> <ul style="list-style-type: none">● Sensor CMOS Exmor APS-C de 24,2 MP● Vídeo UHD 4K30p e Full HD 120p● LCD de tela sensível ao toque com abertura lateral de 3,0"● AF híbrido rápido de 425 pontos● Captura de até 11 fps, ISO 100-32000● AF e rastreamento ocular em tempo real● Desfocagem de fundo e prioridade de rosto AE● Mic direcional de 3 cápsulas e pára-brisas● Portas de fone de ouvido e microfone● Lente E PZ 16-50mm f/3.5-5.6 OSS	UND	5	R\$ 6.790,00	R\$ 27.160,00



18	MARCA: BlackMagic MODELO: Atem Mini Pro DESCRIÇÃO: <ul style="list-style-type: none">• Entradas de vídeo HDMI: 4 x HDMI Tipo A, HD de 10 bits comutável• Áudio integrado: 2 canais• Total de entradas de áudio: 2 miniconector estéreo de 3,5 mm• Gravação: direto para unidades flash USB em H.264• Streaming: direto pela Ethernet para o YouTube ao vivo e muito mais	UN	1	R\$ 3.260,00	R\$ 3.260,00
32	MARCA: WACON MODELO: CTL472 DESCRIÇÃO: Wacom ONE BY WACOM MESA DIGITALIZADORA PRETA - Tipo de produto: Tablet com caneta - Área ativa: 152 x 95 mm - Controle básico - Ergonomia: Uso destro ou canhoto - Caneta: Uma caneta (sem	UN	40	R\$ 248,90	R\$ 9.956,00



<p>borracha)</p> <ul style="list-style-type: none">- Níveis de pressão da caneta: 2048- Tecnologia da caneta: Pressure-sensitive, cordless, battery-free- Tecnologia: Electromagnetic resonance method- Resolução: 100 lines/mm (2540 lpi)- Velocidade de leitura (caneta): 133 pps <p>Especificações do Sistema:</p> <ul style="list-style-type: none">- Porta USB- Conexão à internet- Windows 8, Windows®7 SP1, Windows® Vista SP2 ou Windows® XP SP3- MacOS 10.6.8 ou posterior (processador Intel®) <p>Conteúdo da embalagem:</p> <ul style="list-style-type: none">- Mesa Digitalizadora				
---	--	--	--	--



<ul style="list-style-type: none">- Caneta- Nibs de substituição- Cabo USB- Disco do driver- Guia rápido- Cartão de garantia <p>Garantia: 12 meses de garantia</p> <p>Peso: 450 gramas (bruto com embalagem)</p>				
---	--	--	--	--

1. Preço total da proposta R\$ **40.376,00**
2. Prazo de validade da proposta: 30 dias.
3. Prazo para pagamento: 30 dias.
4. Prazo para a entrega do material: 30 dias
5. Prazo de garantia: 12 meses.
6. O material será entregue de acordo com as especificações contidas no edital.
7. Garantimos a substituição do produto ofertado, em caso de defeito de fabricação.
8. Estão inclusos no preço todos os custos e despesas, tais como e sem se limitar com: custos diretos e indiretos, tributos incidentes, taxas de administração, materiais, serviços e encargos sociais.
9. Banco: 077-Banco Inter | Agência: 0001 | Conta: 13577417-9.



(61) 99660-1025 / (61) 99991-1008
corporativo@grupocstech.com
42.438.841/0001-25

Brasília, 10 de junho de 2024.

Caio Souza Barros
Representante Legal
CPF: 057.870.581.86
RG: 3873338 SSP DF

PROPOSTA COMERCIAL
SELEÇÃO PÚBLICA Nº 062/2024

RAZÃO SOCIAL: Ajuste Service, Comércio, Representações e Serviços em Eletroeletrônicos e Informática LTDA.
CNPJ: 26.863.778/0001-18
ENDEREÇO: Quadra 34 Lote 09 Sala 02 – Setor Leste (Gama) – Brasília / DF
TELEFONE: (61) 3083-4451 | CELULAR: 61 9.8491-2611
E-MAIL: manoel@ajusteservice.com.br

À
Fundação de Empreendimentos Científicos e Tecnológicos – FINATEC

Prezados Senhores,

Declaramos que foram examinadas minuciosamente as especificações e condições do Edital e de seus anexos, em especial seu Anexo I - Termo de Referência – destinado à contratação de empresa especializada para fornecimento dos equipamentos informática.

Propomos, sob nossa integral responsabilidade, o fornecimento dos itens descritos no Termo de Referência – Anexo I desta Seleção Pública, pelos valores, descritos na planilha detalhada abaixo:

ITEM	ESPECIFICAÇÃO	MARCA	MODELO	QTD	VALOR UNITÁRIO	VALOR TOTAL
06	Interface de áudio Tascam Lineup US-16x08 100V/240V	TASCAM	US-16x08	01	R\$ 7.183,77	R\$ 7.183,77
12	Microfone Rode Podmic Dinâmico Cardioide Cor Preto	RODE	PODMIC	04	R\$ 1.736,00	R\$ 6.944,00
15	SM58-LC - MICROFONE DE MAO DINAMICO UNIDIRECIONAL COM FIO - SHURE	SHURE	SM58-LC	02	R\$ 1.310,00	R\$ 2.620,00
18	Blackmagic Atem Mini Pro	Blackmagic Design	ATEM MINI PRO	01	R\$ 3.766,68	R\$ 3.766,68
20	SM57-LC - MICROFONE DE MAO DINAMICO UNIDIRECIONAL COM FIO - SHURE	SHURE	SM57-LC	02	R\$ 1.244,85	R\$ 2.489,70
23	C-2 - MICROFONE - BEHRINGER	BEHRINGER	C-2	02	R\$ 905,36	R\$ 1.810,72
32	MESA DIGITALIZADORA WACOM PEQUENA - CTL472K1A	WACOM	CTL472K 1A	40	R\$ 313,16	R\$ 12.526,40
37	Suporte pedestal tripé para Microfone Girafa com cachimbo – IBOX TIPO DE ROSCA: 5/8" (universal)	IBOX	Tripé Microfone	10	R\$ 392,26	R\$ 3.922,60
44	SM7B - MIC DINAMICO CARDIOIDE COM FIO PARA APLIC DE RADIO E TELEVISAO-SHURE	SHURE	SM7B	01	R\$ 4.944,33	R\$ 4.944,33
TOTAL R\$ 46.208,20 (Quarenta e seis mil, duzentos e oito reais e vinte centavos)						

Validade da Proposta: 30 dias.

Prazo de Entrega: Até 30 dias após a emissão da AF.

Condições de Pagamento: conforme item 8 do Edital.

Dados bancários: Banco SICREDI nº 748, Agência: 3953, Conta Corrente nº 46974-2.

Declaramos que nos preços ofertados estão incluídas todas as despesas, tributos e demais encargos de qualquer natureza incidentes sobre o fornecimento dos equipamentos, nada mais podendo ser cobrado da FINATEC.

Declaramos total concordância com os termos e condições desta Sessão Pública.

Gama-DF, 11 de junho de 2024.



MANOEL
SANTANA DA
CONCEICAO: 78972469149

Assinado de forma digital por MANOEL SANTANA DA CONCEICAO:78972469149
Dados: 2024.06.10 19:15:54 -03'00'

MANOEL SANTANA DA CONCEIÇÃO.
Gerente Comercial.
RG: 1.544.924 DF.
CPF: 789.724.691-49



PROPOSTA
SELEÇÃO PÚBLICA Nº 062/2024



À



Fundação de Empreendimentos Científicos e Tecnológicos – FINATEC

Declaramos que foram examinadas minuciosamente as especificações e condições do Edital e de seus anexos, em especial seu Anexo I - Termo de Referência – destinado à contratação de empresa especializada em fornecimento de equipamentos de áudio e vídeo.



Propomos, sob nossa integral responsabilidade, o fornecimento do item descrito no Termo de Referência – Anexo I desta Seleção Pública, pelos valores, descritos na planilha detalhada abaixo:

ITEM	DESCRIÇÃO DETALHADA	FORNEC	MARCA/MODELO	QUANT	VAL UNIT	VAL TOTAL
1	Tascam – Model 24 – Consoles Características principais Marca Tascam Modelo Model 24 Voltagem 100V/240V Outros Consumo energético 52 W Tipo de console Analógica Tipos de alimentação Corrente elétrica Com alimentação fantasma Sim Com efeitos Sim Principais efeitos incluídos Small hall, Large hall, Small room, Large room, Plate, Studio, Live, Short delay, Delay, Ping pong, Chorus, Flanger, Delay/Small hall, Delay/Large hall, Chorus/Small hall, Chorus/Large hall Conectores 16 mic XLR in, 12 line TRS 6.3 mm in, 4 line TRS L-mono/R 6.3 mm in, 1 line RCA L/R in, 2 insert TRS 6.3 mm, 1 stereo jack 3.5 mm in, 1 main XLR L/R out, 1 sub TRS L/R 6.3 mm out, 1 footswitch jack 6.3 mm, 1 monitor TRS L/R 6.3 mm out, 1 phone TRS 6.3 mm, 2 aux mon TRS 6.3 mm out, 1 aux FX TRS 6.3 mm out, 1 SD-SDHC-SDXC, 1 interface audio USB-B Quantidade de canais 24 Conectividade Bluetooth Acessórios incluídos 1 adaptador CA, 1 manual Com equalizador Sim Com software incluído Sim Quantidade de canais estéreos 2 Altura 99.9 mm Comprimento 580 mm Largura 513 mm Peso 10 kg	Un	Model 24	1	R\$ 15.155,85	R\$ 15.155,85

						
2	<p>Aputure Amaran 300c RGBWW Luz de vídeo LED,300W 2500K-7500K,CRI 95+ TLCI 95+,DC/AC Fonte de alimentação,Construído em 9 FX de iluminação com suportes Bowens Mounts for Filmmaking Studio Photography High luz com qualidade output】: Amaran 300c produz qualidade de cor impressionante em toda a gama CCT de 2.500K a 7.500K e controle de cor de 360° HSI. E com alta pontuação CRI/TLCI [95+], SSI (D56) [71], e SSI (Tungsten) [83], o Amaran 300c pode produzir luz precisa de cor confiável para alcançar tons de pele fiéis.</p> <p>Color-Blending Optical Design】:Apresentando o Bowens Mount universal e a óptica de mistura de cores, a saída de alta intensidade do 300c também pode ser ampliada ou difundida, utilizando uma grande variedade de modificadores Bowens Mount, incluindo modificadores ópticos como o Fresnel 2X & Spotlight SE, & amaran Light Dome Mini SE.</p> <p>Redesigned Refrigeração Ativa Silenciosa System】: Com um sistema de resfriamento ativo silencioso, o amaran 300c pode ser usado em ambientes que exigem ambientes silenciosos, incluindo pequenos estúdios, entrevistas importantes e cenários de filmes indie.</p> <p>Easy para Operate for Shooting 】: O 300c apresenta uma interface de controle minimalista que se mistura ao corpo para um design simples mas elegante da cabeça de lâmpada. As duas alças laterais voltadas para trás e o trinco Bowens Mount Release redesenhado permitem até mesmo o ajuste ergonômico da luminária onde quer que ela esteja equipada.</p> <p>Sidus Link App Control】: Usando sua tecnologia integrada Sidus Mesh, o 300c pode ser controlado sem fio através do aplicativo Sidus Link, dando-lhe acesso a 9 efeitos de iluminação, incluindo Paparazzi, Fogos de Artifício, Relâmpagos, Lâmpada Defeituosa, TV, Pulsação, Strobe, Explosão, & Fogo.</p> 	Un	Aputure Amaran 300	3	R\$ 4760,00	R\$ 14.280
3	<p>Yamaha Hs Hs8 Monitor De Referência Para Estúdio Cor Preto Monitor de Estúdio nearfield de 2 vias, bi-amplificado com bass-reflex, woofer cônico de 8" e tweeter de 1" em cúpula. Especificações:</p> <ul style="list-style-type: none"> - Marca: Yamaha - Modelo: HS8 - Monitor de estúdio bi-amplificado de 2 vias de bass-reflex com woofer cônico de 8" e tweeter de 1" - Resposta de frequência: 38Hz - 30kHz - Potência de amplificação: 120W (LF:75W, HF:45W) - Controladores de resposta ROOM CONTROL e HIGH TRIM - Entradas para cabos XLR e TRS aceitam sinais balanceados e não-balanceados - Material: MDF - Potência de saída: 120W (LF:75W, HF:45W) - Consumo de energia: 60W - Dimensões (LxA): 25 x 39 cm - Peso: 10,2 kg <p>Conteúdo da Embalagem:</p>	Un	Yamaha/HS8	4	R\$ 3.700,00	R\$ 14.800,00



	<p>- 01 Monitor Yamaha HS8 - 01 Fonte de Alimentação - Manual do Proprietário</p> <p>Dimensões da Embalagem (AxLxP): 50 x 65 x 70 cm</p> 					
4	<p>Aputure Amaran 200x-S 200xs 200x-s 200W luz de vídeo LED bicolor, fonte de alimentação DC/AC, controle de aplicativo Bluetooth, CRI95+ TLCI98+, 9 efeitos de iluminação para fotografia de estúdio</p> <p>Sobre este item</p> <p>【Alta qualidade de cor e reprodução espectral】: Apresentando um novo design de chipset LED azul duplo, melhorando a continuidade espectral para obter uma reprodução espectral impressionante de um SSI ultra-alto (tungstênio) de 90 e SSI (D56) de 89. Com valores aumentados de CRI[95], TLCI [98], TM-30 RF [97] e TM-30 RG [101] que mostram a renderização de cores super precisa.</p> <p>【Métodos de fonte de alimentação dupla】: O Amaran 200x S está pronto para uso mundial por meio de sua fonte de alimentação integrada de 100-240 V, mas também funcionará com baterias opcionais (entrada de 48 V CC) quando a energia CA não estiver disponível, o que mantém a flexibilidade da energia da bateria.</p> <p>【Universal Bowens Mount & Umbrella Hole Design】: O 200x S equipado com Bowens Mount universal e suporte de guarda-chuva de luz suave para acesso à maior seleção de modificadores do mercado, tornando-o uma fantástica ferramenta múltipla para suaves ou intensos iluminação para cineastas e fotógrafos.</p> <p>【Sidus Link App Control】: Usando sua tecnologia Sidus Mesh integrada, o 200x S pode ser controlado sem fio através do aplicativo Sidus Link, concedendo-lhe acesso a 9 efeitos de iluminação, incluindo paparazzi, fogos de artifício, raios, lâmpada defeituosa, TV, pulsação, estroboscópio, explosão e fogo.</p> <p>【Ultra Silent Cooling System】: Vem com avançado sistema de resfriamento silencioso, a luz nunca interferirá em nenhum cenário, seja criando conteúdo em casa ou em movimento. E o valor máximo de ruído é inferior a 28 dB para mostrar sua excelente imunidade a ruídos.</p> 	Un	Aputure Amaran 200x-S	5	R\$ 3.000,00	R\$ 15.000,00
5	<p>Câmera De Vídeo Blackmagic Design Pocket Cinema 6k Pro 6k Ntsc/pal Preta</p> <p>Marca Blackmagic Design</p> <p>Linha Pocket Cinema</p> <p>Modelo Pocket Cinema 6K Pro</p> <p>Cor Preto</p> <p>Sensor Tipo de sensor de imagem CMOS</p> <p>Tamanho do sensor</p>	Un	Pocket Cinema 6K Pro	2	R\$ 20.641,00	R\$ 41.282,70

<p>35 mm</p> <p>Outros</p> <p>Acessórios incluídos</p> <p>Tampa de lente, Alça da câmera, Fonte de alimentação 30W, Chave de ativação do DaVinci Resolve Studio, 1 bateria</p> <p>Resoluções de fotos</p> <p>21.2 Mpx</p> <p>Conectividade</p> <p>Conexões</p> <p>HDMI, USB-C, Phone jack 3.5 mm, Mic jack 3.5 mm, 2 mini XLR, Power input</p> <p>Funções</p> <p>Com estabilizador de imagem</p> <p>Sim</p> <p>Com 360 graus</p> <p>Sim</p> <p>Com foco manual</p> <p>Sim</p> <p>Com autofocus</p> <p>Sim</p> <p>É 3D</p> <p>Sim</p> <p>Com câmera lenta</p> <p>Sim</p> <p>Outros</p> <p>Tipo de bateria</p> <p>NP-F570</p> <p>Composição da bateria</p> <p>Íon de lítio (Li-ion)</p> <p>Capacidade da bateria</p> <p>3500 mAh</p> <p>Vídeo</p> <p>Formato de sinal de vídeo</p> <p>NTSC/PAL</p> <p>Tipo de resolução</p> <p>6K</p> <p>Resoluções de vídeo</p> <p>6144x3456, 6144x2560, 5744x3024, 4096x2160, 3840x2160, 2868x1512, 1920x1080, 3728x3104</p> <p>Formatos de gravação de vídeo</p> <p>ProRes</p> <p>Especificações</p> <p>Tipo de câmera filmadora</p> <p>Profissional</p> <p>É à prova d'água</p> <p>Não</p> <p>Conectividade</p> <p>Wi-Fi, Bluetooth</p> <p>Tipos de armazenamento</p> <p>CFast 2.0, SD UHS-II, SDHC UHS-II, SDXC UHS-II, SSD</p> <p>Com tela tátil</p> <p>Sim</p> <p>Tamanho da tela</p> <p>5 "</p> <p>Duração máxima da bateria</p> <p>60 m</p> <p>Obturador</p> <p>Velocidade máxima do obturador</p> <p>1/5000 s</p> <p>Peso e dimensões</p> <p>Peso</p> <p>1238 g</p> <p>Largura</p> <p>180 mm</p> <p>Profundidade</p> <p>112 mm</p> <p>Altura</p> <p>123 mm</p>					
--	--	--	--	--	--



						
6	<p>Interface De Áudio Preta Da Placa De Som Tascam Us-16x08</p> <p>Características principais</p> <p>Marca Tascam</p> <p>Modelo US-16x08</p> <p>Cor Preto</p> <p>Outros</p> <p>Quantidade de entradas 16</p> <p>Quantidade de saídas 8</p> <p>Taxa de amostragem 96 kHz</p> <p>Resolução de áudio 24 bit</p> <p>Com alimentação fantasma Sim</p> <p>Tipos de alimentação Corrente elétrica</p> 	Un	US-16x08	1	R\$ 5.400,00	R\$ 5.400,00
7	<p>Aputure Light Dome li</p> <p>Marca Aputure</p> <p>Modelo Aputure light dome ii</p> <p>Outros</p> <p>Tipos de alimentação BOWENS</p> <p>É dimerizável Não</p> <p>É LED Não</p> <p>Com Bluetooth Não</p> <p>Com Wi-Fi Não</p> <p>Acessórios incluídos Filtro</p> <p>Diâmetro 88 cm</p> <p>Largura 26 cm</p> <p>Profundidade 90 cm</p> <p>Altura 17 cm</p> 	Un	Aputure Light Dome li	3	R\$ 3.690,00	11.070,00
8	<p>Sony Alpha Zv-e10 Con Lente 16-50mm F/3.5-5.6 Preto Y</p> <p>Bateria</p>	Un	ZV-E10	5	R\$ 6245,00	R\$ 31.225,00

Características do produto					
Características gerais					
Marca	Sony				
Linha	Alpha				
Modelo	Kit ZV-E10 + lente 16-50mm f/3.5-5.6 OSS				
Modelo alfanumérico	ILCZVE10L				
Cor	Preto				
Modelo detalhado	ILCZVE10L/B				
Processador da imagem	BIONZ X				
Formatos da imagem	JPEG, RAW, RAW+JPEG				
Formatos do vídeo	MP4				
É kit	Sim				
É apenas corpo	Não				
Com transmissão ao vivo	Sim				
Com função de gravação de vídeo	Sim				
Com função de impressão	Não				
Zoom					
Zoom óptico	2x				
Zoom digital	8x				
Memória					
Tipos de cartões de memória	Memory Stick Pro Duo, Memory Stick Pro-HG Duo, Memory Stick Micro (M2), SD, SDHC UHS-I, SDXC UHS-I, Micro-SD, Micro-SDHC, Micro-SDXC				
Bateria					
Composição da bateria	Íon de lítio (Li-ion)				
Tipo de bateria	NP-FW50				
Foque					
Modos de autofoco	Automático, Simples, Contínuo				
Distância focal equivalente a uma câmera de 35mm	24 mm - 75 mm				
Com foco manual	Sim				
Com autofoco	Sim				
Peso e dimensões					
Largura	115.2 mm				
Altura	64.2 mm				
Profundidade	44.8 mm				
Peso	343 g				
Sensor ótico					
Tipo de sensor óptico	CMOS				
Tamanho do sensor óptico	23.5 mm x 15.6 mm				
Especificações					
Tipo de câmera	Mirrorless				
Resolução de imagem da câmera	24.2 Mpx				
Tamanho da tela					



	<p>3 "</p> <p>Sensibilidade ISO 50-51200</p> <p>Tipo de resolução do vídeo 4K</p> <p>Conectividade Bluetooth, Wi-Fi</p> <p>Conexões Mic jack 3.5 mm, Phone jack 3.5 mm, Multi (micro-USB/USB 2.0), Micro-HDMI</p> <p>Acessórios incluídos 1 bateria recarregável, 1 adaptador de corrente, 1 alça para ombro, 1 cabo USB-A para USB-C 2.0, 1 protetor de vento, 1 adaptador de protetor de vento, 1 tampa de lente, 1 cabo de alimentação, 1 tampa do corpo, 1 tampa de sapata, 1 tampa traseira de lente</p> <p>Tipos de flashes Externo</p> <p>Resoluções do vídeo 2160 px x 3840 px, 1080 px x 1920 px</p> <p>AutotempORIZADOR 2 s, 5 s, 10 s</p> <p>Com tela tátil Sim</p> <p>Com cancelamento de ruído Sim</p> <p>Com obturador remoto Sim</p> <p>Lente Abertura máxima da lente f/3.5-5.6</p> <p>Lentes incluídas Sony 16-50mm f/3.5-5.6 OSS</p> <p>Distâncias focais da lente f=16-50 mm</p> <p>Montagem da lente Sony E</p> <p>Inclui lente intercambiável Sim</p> <p>Com função de lente intercambiável Sim</p> <p>Quantidade de lentes incluídas 1</p> <p>Obturador Velocidade mínima do obturador 30 s</p> <p>Velocidade máxima do obturador 1/4000 s</p> 					
9	<p>Microfone Condensador Behringer B-2 Pro</p> <p>Marca Behringer</p> <p>Modelo detalhado Microfone Condensador Behringer B-2 Pro</p> <p>Conectividade Conectores de saída XLR</p> <p>Frequência Frequência mínima - Frequência máxima 20 Hz - 20 kHz</p> <p>Acessórios Acessórios incluídos</p> <p>Suporte Especificações Tipos de microfone</p>	Un	Behringer B-2 Pro	2	R\$ 2.247,00	R\$ 4.494,00

	<p>Condensador Padrões polares Omnidirecional Quantidade de microfones 1 Sensibilidade -10 dB Peso e dimensões Altura 0.12 m</p> 					
10	<p>Softbox Aputure Lantern Montagem Bowens (65cm) Dados Técnicos Especificações Softbox Aputure: Formato: Lantern / Lanterna (Balão Chinês) Ângulo de feixe: 270º Montagem: Bowens Face frontal removível: Não Defletor interior removível: Não Cor Interior: Branco (translúcido) Material: Nylon + Alumínio Dimensões: ø 65 x 56cm (Aberto) Peso: 2.7kg</p> <p>Itens Inclusos: Softbox Aputure Lantern Conjunto de Saia Reflexiva Bag de transporte</p> 	Un	Softbox Aputure	4	R\$ 1780,00	R\$ 7.120,00
12	<p>Microfone Rode Podmic Dinâmico Cardioide Cor Preto Características gerais Marca Rode Modelo PodMic Cor Preto É gamer Não Outros Usos recomendados do microfone Para podcast, Para vozes, Para streaming, Para gravações, Para jogos Com alto-falantes embutidos Não Conectividade Tipos de conexões Com fio Com Bluetooth Não Conectores de saída XLR Peso e dimensões Altura 172 mm Peso</p>	Un	PodMic	4	R\$ 1175,00	R\$ 4.700,00

	<p>937 g Especificações Formatos de microfone De mesa Tipos de microfone Dinâmico Padrões polares Cardioide Quantidade de microfones 1 Sensibilidade -57 dB Impedância 320 Ω Dispositivos compatíveis PC Materiais Metal, Aço inoxidável Frequência Frequência mínima - Frequência máxima 20 Hz - 20 kHz</p> 					
13	<p>Bastão Led Sokani X25 Rgb Especificação:</p> <p>Marca: SOKANI Modelo: X25 RGB Material: Liga de Alumínio + Plástico</p> <p>Nome do aplicativo: SS Led</p> <p>Tensão de Operação: AC110V-240V 50/60Hz Tensão de Entrada: DC 15V-4A Bateria: Bateria 14.8V 3000mAh</p> <p>Tela Display LCD: 2,2 polegadas tela LCD com precisão e mostra claramente o status da bateria, vários parâmetros que podem ser configurados via knob e chaves de controle da luz e auto-suavizada.</p> <p>Contas de Lâmpada Total 246 contas de lâmpada LED (RGB: 78 contas de lâmpadas LED, 2800K: 84 contas LED, 10000K: Lâmpadas LED 84)</p> <p>Potência da Lâmpada: 25W x 5 grupos (R G B C W)</p> <p>Canal: 12</p> <p>Grupo: 6 grupos (A B C D E F)</p> <p>Alcance de Dimersão: 0-100%(Modo CCT), 10%-100%(Modo especial FX)</p> <p>Modo CCT Verde/Magenta HUE Faixa de Correção: GM ±10 CCT-CRI: >96 CCT-TCLI: >95 Modo CCT: 73 temperaturas de cores ajustáveis de 2800~10000K(±200K) Modo HSI: 360 cores, saturação de 100 níveis Modo RGBCW: Regulagem de brilho independente de 5</p>	Un	Sokani X25	8	R\$ 1.019,00	R\$ 8.152,00

	<p>grupos contas de lâmpada de 0 a 100%</p> <p>Faixa de temperatura de cor do modo cct: 2800k-10000k CCT-CRI : >96 CCT-TCLI : >95 Modo hsi: 360 cores saturação de 100 níveis Tamanho: 638*67*43mm Peso líquido: única lâmpada: 0.7kg</p> <p>Controle Remoto Wireless: o brilho é facilmente ajustável via controlador de 2,4G com 6 grupos e 12 canais; as luzes sob o mesmo grupo e canal pode ser controlada sincronizadamente.</p> <p>Bateria de Alta Capacidade: bateria de lítio embutida 3000mAh, totalmente recarregada em cerca de 2h, permite o trabalho de 1,5h com 25W 100% brilho e tempo de serviço maior até 3h com menor brilho.</p> <p>Itens inclusos: Bastão Sokani x25. Mini-Tripé. Bolsa para transporte. Fonte. Manual.</p> 					
14	<p>YONGNUO Lente YN50mm F1.8S, 50 mm F1.8 Larege Abertura, APS-C Standard Prime E-Mount, foco manual automático AF MF USB para câmeras Sony preta</p> <p>【Características】Abertura grande F1.8, 8 peças em 7 grupos, diâmetro do filtro de 49 mm, 7 lâminas de abertura, foco automático e foco manual</p> <p>【Compatível com】Câmeras Sony E Mount Mirrorless A7III, A7RIII, A7SII, A7RII, A7II, A9, A7, A7R, A6400, A6500, A6300, A6000, A5100, A5000.</p> <p>【Abertura brilhante F1.8, suporta AF e MF】Esta lente 1.8S de 50 mm com abertura máxima F1.8, efeito bokeh é facilmente alcançado, o que traz mais diversão durante a fotografia. Suporta foco automático e foco manual. O modo de foco pode ser selecionado de acordo com requisitos práticos.</p> <p>【Montagem E e moldura APS-C】YN50mm F1.8S DA DSM é YONGNUO primeira lente E-mount APS-C para câmeras Sony mirrorless. Design leve ideal para câmeras APS-C Frame E-mount, elemento esférico controla aberração esférica e coma.</p> <p>【Motor DSM silencioso, atualização de firmware sem USB】O motor de passo digital (DSM) tem resposta rápida de início e parada, alta precisão de foco e ação de foco mais silenciosa, adequado para sessões de fotos e gravações de curtas. O firmware da lente pode ser atualizado através da câmera em vez de usar a porta USB (Observação: esta função precisa ser suportada pela câmera).</p> 	Un	YONGNUO	5	R\$ 1.126,00	R\$ 5.630,00
15	<p>Microfone De Mão Shure Sm58 Lc Cardioide Profissional Cor Preto Marca</p>	Un	SM58-LC	2	R\$ 840,00	1.680,00



	<p>Shure Linha SM Modelo SM58-LC Cor Preto Modelo detalhado SM58-LC É gamer Não Outros Usos recomendados do microfone Para apresentações, Para vozes, Para gravações Com alto-falantes embutidos Não Frequência Frequência mínima - Frequência máxima 50 Hz - 15000 Hz Acessórios Acessórios incluídos 1 adaptador de suporte, Estojo Peso e dimensões Altura 162 mm Peso 0.33 kg Especificações Formatos de microfone De mão Tipos de microfone Dinâmico Padrões polares Cardioide Quantidade de microfones 1 Impedância 300 Ω Materiais Metal, Aço Conectividade Tipos de conexões Com fio Com Bluetooth Não Conectores de entrada XLR-3 Conectores de saída XLR-3</p> 					
16	<p>Rebatedor Fotográfico Circular 5 em 1 Solete Refletor Dobrável de 110cm Características:</p> <ul style="list-style-type: none"> • Ideal para fotógrafos e videomakers • Rebatedor Fotográfico Circular 110cm • Compacto, de fácil abertura e fechamento • 5 em 1: Prata, Ouro/Dourado, Preto, Branco e Difusor Translúcido • Capa reversível com zíper para rápida troca de cores de Faces • Pode ser dobrado e colocado dentro de uma bolsa de 	Un	SOLESTE	10	R\$ 160	R\$ 1.680,00



	<p>transporte inclus</p> 					
17	<p>Tripé Benro Video Kh26p 5kg 1,84m Pan C/ Controle De Tensão Marca Benro Linha Cabeça Hidráulica com PAN Regulável e movimento fluido Modelo KH26P Outras características Material Alumínio Dispositivos compatíveis Câmeras e Filmadoras Tipo de cabeça Cabeça panorâmica Tipo de rosca 1/4" Altura máxima 184.5 cm Altura mínima 87.5 cm Peso máximo suportado 5 kg Peso 4 kg Quantidade de seções 3 Flexível Não Inclui nível de bolha Sim Inclui cabeça Sim Inclui estojo Sim</p> 	Un	Kh26p	10	R\$ 2146,00	R\$ 21.460,00
18	<p>Switcher ATEM Mini Pro HDMI Blackmagic Live Stream (Transmissão ao Vivo) Especificações Blackmagic Design ATEM Mini Pro : Modelo: SWATEMMINIBPR Efeitos de Mixagem: Camadas M / E disponíveis: 5 M / E Tipos de efeito: 1 x DVE, Gráfico, Transição, Chroma Key, Alpha Key, Luma Key Chaves a jusante: 1 x Cromo, DVE e 2 x Luma Mistura de áudio: Mistura de 2 canais Processamento Tipo de comutação: Botão de apertar Entrada Número de fontes de entrada de vídeo: 4</p>	Un	SWATEMMINIBPR	1	R\$ 3.900,00	R\$ 3.900,00



	<p>Conectores de entrada de vídeo: 4 x HDMI Fêmea Formato de entrada de vídeo: HDMI (10-Bit 4:2:2 YUV) 1080p: 23.98/24/25/29.97/30/50/59.94/60 fps 1080i: 50/59.94/60 fps 720p: 50/59.94/60 fps Conectores de entrada de áudio: 2 x 1/8" / 3.5mm TRS fêmea analógica estéreo Entrada de áudio incorporada: HDMI: 2 canais (por entrada) Resultado Canais de saída de vídeo: 1 Conectores de saída de vídeo: 1 x HDMI Formato de saída de vídeo: HDMI / RJ45 (10-Bit 4:2:2 YUV) 1080p: 23.98/24/25/29.97/30/50/59.94/60 fps Saída de áudio incorporada: HDMI: 2 canais (por saída) Saída multivista: sim Saída do Monitor: 1 x HDMI Conectividade Outras Entradas / Saídas: 1 LAN RJ45, Sync, Tally, Timecode, Firmware, Entrada / Saída de Controle 1 x Firmware USB Tipo C, Entrada / Saída de Controle Hardware Compatibilidade com SO: macOS 10.14 ou posterior e Windows 10 Poder Conector de força: 1 x Entrada em barril (12 VCC) Consumo de energia: 36 W De Meio Ambiente Temperatura de operação: 41 a 104 ° F / 5 a 40 ° C Temperatura de armazenamento: 14 a 140 ° F / -10 a 60 ° C Umidade operacional: 0 a 90% Geral Dimensões: 23,75 x 10,34 x 3,51 cm Peso: 550 g</p> 					
19	<p>Hollyland Mars 400s Pro Características: Transmite até 1080p60 vídeo SDI ou HDMI Transmissão de linha de visão de 400' para receptor, 300' para App Tela OLED brilhante Monitoramento de aplicativos em tempo real e transmissão ao vivo através do aplicativo HollyView Transmitir simultaneamente para um receptor e dois aplicativos, ou para quatro aplicativos Entradas HDMI e SDI no transmissor e saídas HDMI e SDI no receptor Duas antenas no transmissor e duas antenas no receptor Energia via bateria série L, adaptador DC ou entrada USB Type-C Adaptador de sapato integrado com linha de montagem de 1/4 polegadas Instale o firmware opcional de varredura de canais através do aplicativo HollyView para encontrar o sinal mais forte</p> <p>Características Técnicas: - Wireless - Alcance Wireless - 121.92 m (Linha de Visão) - 91.4 m (Linha de Visão) Largura de Banda do Canal: 20 MHz</p>	Un	Hollyland Mars 400s Pro	1	R\$ 4173,00	R\$ 4.173,00



	<p>Alcance de Frequência: 5 GHz Latência:< 0.08 sec Energia RF: < 21 dBm Sensitividade RF: -80 dBm Compressão de Vídeo Wireless: Sem compressão Interfaces: Portas de Antenas do Transmissor: 2 x RP-SMA Macho Portas de Antenas do Receptor: 2 x RP-SMA Macho Conectores de Vídeo do Transmissor: 1 x BNC (3G-SDI / HD-SDI) Entrada 1 x HDMI Entrada Conectores de Vídeo do Receptor: BNC (3G-SDI / HD-SDI) Saída: 1 x HDMI Saída Transmissor Outras E/S: 1 x USB Tipo-C Receptor Outras E/S: 1 x USB Tipo-C Áudio Incorporado: HDMI/SDI Suporte ao Formato: Formato de Vídeo SDI/BNC: 1080p a 23.98, 24, 25, 29.97, 30, 50, 59.94, 60 fps 1080i a 50, 59.94, 60 fps 1080PsF a 23.98, 24, 25 fps 720p a 50, 59.94, 60 fps HDMI: 1080p a 23.98, 24, 25, 29.97, 30, 50, 59.94, 60 fps 1080i a 50, 59.94, 60 fps 720p a 50, 59.94, 60 fps 576p a 50 fps 480p a 60 fps Display Tipo do Display do Transmissor: OLED Tipo do Display do Receptor: OLED Energia: Bateria Embutida do Transmissor: Não Bateria Embutida do Receptor: Não Suporte de Bateria do Transmissor: 1 x Sony L-Series / NP-F Tipo Suporte de Bateria do Receptor:1 x Sony L-Series / NP-F Tipo Conector de Energia do Transmissor: 1 x Barrel (6 to 16 VDC up to 2 A) Entrada 1 x USB Type-C (5 VDC up to 2 A) Entrada Conector de Energia do Receptor: 1 x Barrel (6 to 16 VDC up to 2 A) Entrada 1 x USB Type-C (5 VDC up to 2 A) Entrada Consumo de Energia do Transmissor: Alimentação: 6 a 16 VDC (11 W) Consumo de Energia do Receptor: Alimentação: 6 a 16 VDC (7 W) Geral Montagem do Transmissor: 1 x 1/4"-20 Fêmea 1 x Cold Shoe Montagem do Receptor: 1 x 1/4"-20 Fêmea 1 x Cold Shoe Dimensões do Transmissor: 11 x 7.2 x 3.35 cm Dimensões do Receptor: 11 x 7.2 x 3.35 cm Peso do Transmissor: 206 g Peso do Receptor: 206 g</p> 					
20	<p>Microfone Shure Sm Sm57-lc Legendary Instrument - Preto Características gerais Marca Shure Linha SM Modelo SM57-LC</p>	Un	SM57-LC	2	R\$ 1284,00	R\$ 2.568,00



	<p> Cor Preto Modelo detalhado SM É gamer Não Outros Usos recomendados do microfone Para instrumentos, Para vozes, Para gravações Com alto-falantes embutidos Não Conectividade Tipos de conexões Com fio Com Bluetooth Não Conectores de entrada XLR-3 Conectores de saída XLR-3 Especificações Formatos de microfone Estúdio Tipos de microfone Dinâmico Padrões polares Cardioide Quantidade de microfones 1 Com luz indicadora de funcionamento Não Com luz LED Não Impedância 310 Ω Materiais Aço, Policarbonato Frequência Frequência mínima - Frequência máxima 40 Hz - 15000 Hz Acessórios Acessórios incluídos 1 adaptador de suporte, Estojo Peso e dimensões Altura 157 mm Peso 284 g </p> 					
23	<p> Microfones Behringer C-2 Condensador Cardioide Cor Prateado Características gerais Marca Behringer Modelo C-2 Cor Prateado Modelo detalhado C-2 PAR </p>	Un	Behringer C-2	2	R\$ 1.061,00	R\$ 2.122,00

	<p>É gamer Não Outros Comprimento do cabo 0 cm Usos recomendados do microfone Para gravações, Para vozes, Para instrumentos, Para apresentações Com alto-falantes embutidos Não Frequência Frequência mínima - Frequência máxima 20 Hz - 20 kHz Acessórios Acessórios incluídos Estojo, 2 adaptadores de montagem, 1 filtro pop Peso e dimensões Altura 94 mm Peso 0.09 kg</p> 					
24	<p>Tripé Century Heavy Duty Stainless Cromado Descrição O tripé cromado Century é muito conhecido no mercado audiovisual e fotográfico pela sua robustez e design. Além de suportar 10kg de carga, ele tem uma estética cromada espelhada que muitas vezes é usado como objeto de cena. O Century é ideal para segurar monitores de referência, painel de iluminação, Fresnel ou COB Aputure entre outros itens e acessórios. Também pode ser usado com uma cabeça de efeito e vara. Especificações Altura máxima 3,30 m Altura mínima 1,50m Suporta até 10.000 kg Itens Inclusos - 1Un. Tripé Century Heavy Duty Stainless Cromado</p> 	Un	X22TRI-0019	4	R\$ 1373,00	R\$ 5.492,00
26	<p>Vara De Boom,bastão,pole P/microfone Shotgun,coral,3 M,c/bag Comprimento:300 cm (3 m) Número de estágios:5 Ajuste de 66 - 300 cm (0,66 - 3 m) Rosca superior (macho):3/8 " Rosca inferior (fêmea):3/8 " Material: Alumínio Peso:583 g Cor: preto</p>	Un	Importado	4	R\$ 662,00	R\$ 2.648,00

						
29	<p>Protetor Para Microfone Rode Blimp Zapeli</p> <p>Características:</p> <ul style="list-style-type: none"> • Equipamento para proteção e shot mount • Proteção contra ruído de vento • Isola contrachocos e vibrações • Encaixa nos Rode NTG-1, NTG-2, NTG-3, NTG-4, NTG-4+, NTG-5 • Qualquer Microfone Shotgun até 32cm de comprimento • Acompanha windshield Dead Wombat <p>Especificações:</p> <p>Qualquer Microfone Shotgun até 32cm de comprimento</p> <p>Dimensões: 28.5x49x12.5cm</p> <p>Peso: 550g</p> <p>Itens Inclusos:</p> <p>Protetor para Microfone Rode Blimp Zapelin com Suspensão Rycote</p> <p>Protetor de Vento DeadCat Windshield</p> <p>Cabo traseiro/patch</p> <p>Equipamentos Compatíveis:</p> <ul style="list-style-type: none"> • Microfones Shotgun Rode : NTG1, NTG2, NTG-3, NTG4, NTG4+, NTG5 • Microfones Shotgun AKG: C568EB, C568B, C480B CK61/62/63 • Microfones Shotgun Audio Technica: AT4073a, AT875R, AT897, BP4029, AT 835ST • Microfones Shotgun Azden: SGM-1000, SGM-1X, SGM-2X (apenas curtos) • Microfones Shotgun Beyer: MC 836, MCE 86 II, MCE 86 S II • Microfones Shotgun DPA: 4017 • Microfones Shotgun Edirol/Roland: CS-50 • Microfones Shotgun Neumann: KMR81I, RSM191 • Microfones Shotgun Sanken: CS1, CS3, CSS55 • Microfones Shotgun Schoeps: CMD 2U, CMIT 5U • Microfones Shotgun Sennheiser: MKH 20 P48, MKH 30 P48, MKH 40 P48, MKH 50, P48, MKH 60-1, MKH 416, P48, MKH 418 S, ME60, ME62, ME64, ME66 • Microfones Shotgun Sony: ECM-678, ECM-673, ECM-674, ECM-680S, ECM-670, ECM-672 	Un	Rode	2	R\$ 3574,00	R\$ 7.148,00
30	<p>SmallRig Placa base da câmera com grampo de trilho de haste, placa de base para Sony A6500 A6600 A6300, para Panasonic GH5 GH6, para Sony Série A7, para Canon R5 R6, tanto para câmeras arca SMALLRIG</p> <p>Cor correspondente Preto</p> <p>Tamanho da tela 9 centímetros</p> <p>Modelo 1674</p> <p>Aparelhos compatíveis For Sony for Sony a6500 a6600 a6300 a6400 a6000, Sony A7 series, for Panasonic GH5 GH6, for Canon R5 R6 R7 R10, for BMPCC 4K 6K Pro etc, Universal for Most Camera or Cage</p> <p>Cor Preto</p>	Un	SMALLRIG	2	R\$ 400,00	R\$ 800,00

						
31	<p>Microfone de Lapela Sem Fio-Hollyland Lark 150 Oficial-Canal Duplo 2.4G com Caixa de Carga, 2&20g Transmissores 5ms Latency, 100m DSP para Câmeras iPhone Mixer PC-Preto</p> <p>Características especiais Controlo do volume Dispositivos compatíveis Computador pessoal, Câmera Cor Preto</p> <p>Componentes incluídos Câmera/celulares/PC Padrão polar Omnidirecional Sensibilidade de áudio 45 dB Peso do produto 20,5 Gramas Fator de forma do microfone Sistema de microfone Dimensões do item C x L x A 6 x 13 x 6 centímetros Fonte de alimentação Energia elétrica Número de baterias 4 A baterias necessárias. (inclusas) Relação sinal-ruído 60 dB Plataforma de hardware PC, Smartphone, Filmadora, Câmera</p> <p>Número de canais 2 Fabricante Hollyland Modelo Lark 150 Duo Kit Certificação ROHS CFF Ano 2020 Número da peça 6901 Tipo Do Produto Eletrônicos Etiqueta Nacional de Eficiência Energética (ENCE) A+ Baterias inclusas Sim Funciona com baterias Não Composição da pilha ou bateria Polímero de lítio Canais de saída 5 Contém líquido? Não Bateria recarregável Sim Cor correspondente Preto Conexões USB Peso do produto 20,5 g Número do modelo Lark 150 Duo Kit</p> 	Un	Lark 150	3	R\$ 1.800,00	R\$ 5.400,00
32	<p>Wacom One CTL472 - Mesa Digitalizadora, Preto / Vermelho</p> <p>Características: - Marca: Wacom - Modelo: CTL-472</p> <p>Especificações: - Tipo de produto: Tablet com caneta - Área ativa: 152 x 95 mm - Controle básico - Ergonomia: Uso destro ou canhoto - Caneta: Uma caneta (sem borracha) - Níveis de pressão da caneta: 2048 - Tecnologia da caneta: Pressure-sensitive, cordless, battery-free - Tecnologia: Electromagnetic resonance method - Resolução: 100 lines/mm (2540 lpi) - Velocidade de leitura (caneta): 133 pps</p> <p>Especificações do Sistema: - Porta USB - Conexão à internet - Windows 8, Windows®7 SP1, Windows® Vista SP2 ou Windows® XP SP3 - MacOS 10.6.8 ou posterior (processador Intel®)</p> <p>Conteúdo da embalagem:</p>	Un	CTL-472	40	R\$ 282,00	R\$ 11.280,00

	<ul style="list-style-type: none"> - Mesa Digitalizadora - Caneta - Nibs de substituição - Cabo USB - Disco do driver - Guia rápido - Cartão de garantia 					
33	<p>Cabeça De Efeito Com Braço De Extensão</p> <p>Especificações</p> <ul style="list-style-type: none"> - Material: Aço e alumínio - Compatibilidade: Acessórios de 3/8 (9 mm) e 5/8 (16 mm) - Capacidade de carga: 4,5 kg - Dimensões Comprimento: 1,25 M - Cabeça de aperto: 6,3 cm <p>Itens Inclusos</p> <ul style="list-style-type: none"> - 1Un. Cabeça de Efeito - 1Un. Haste de 1,26M 	Un	importado	4	R\$ 874,00	R\$ 1.748,00
35	<p>Conjunto de Bandeiras KUPO 45 x 60 cm KT-1824K</p> <p>Especificações:</p> <p>Tamanho: 45 x 60 cm</p> <p>Peso: 5,5 kg</p> <p>Diâmetro da haste: 9,5 mm</p> <p>Estrutura aberta</p> <p>Uso: Redução de luz e luz suave</p> <p>Conteúdo:</p> <ul style="list-style-type: none"> 01- A bolsa de transporte 01- Bandeira preta simples 01- Bandeira preta dupla 01- Bandeira branca simples 01- Bandeira branca dupla 01- Bandeira difusora seda artificial 01- Bandeira difusora 1/4 de seda 	Un	KT-1824K	2	R\$ 4.036,00	R\$ 8.072,00
38	<p>Placa de bateria Tilta TA-BTP-F970 NP-F970 para BMPCC 4K</p> <p>Cage Blackmagic Pocket Cinema Camera 4K Rig</p> <p>arca Tilta</p> <p>Certificação Não Aplicável</p> <p>Modelo TA-BTP-F970-G</p> <p>Aparelhos compatíveis Câmeras</p> <p>Fabricante Tilta</p> <p>Número do modelo TA-BTP-F970-G</p> <p>Dimensões da embalagem 16,61 x 12,19 x 2,31 cm; 82 g</p>	Un	TA-BTP-F970-G	2	R\$ 300,00	R\$ 600,00

						
<p>43</p>	<p>Microfone Shotgun Profissional Rode Ntg2 Marca Rode Modelo NTG2 Cor Preto Modelo detalhado Ntg-2 É gamer Não Outros Comprimento do cabo 0 m Usos recomendados do microfone Para câmeras Com alto-falantes embutidos Não Frequência Frequência mínima - Frequência máxima 20 Hz - 20 kHz Acessórios Acessórios incluídos Estojo, 1 pára-brisas, 1 montagem antichoque Especificações Formatos de microfone Shotgun Tipos de microfone Condensador Padrões polares Supercardióide Quantidade de microfones 1 Impedância 250 Ω Dispositivos compatíveis Filmadoras, Câmeras Conectividade Tipos de conexões Com fio Com Bluetooth Não Conectores de saída XLR-3 Peso e dimensões Altura 280 mm Peso 161 g</p> 	<p>Un</p>	<p>Rode Ntg2</p>	<p>1</p>	<p>R\$ 2.068,00</p>	<p>R\$ 2.068,00</p>
<p>44</p>	<p>Microfone Sm7b Dinâmico Vocal Para Estúdio Especificações Shure SM7B: Mircfone Aplicações: Gravação em estúdio, Transmissão Campo sonoro: Mono Princípio de Funcionamento: Pressão operada</p>	<p>Un</p>	<p>Shure SM7B</p>	<p>1</p>	<p>R\$ 3.044,00</p>	<p>R\$ 3.044,00</p>

<p>Cápsula: Dinâmico Padrão polar: Cardióide Orientação: End Address Filtro passa-alto: Sim Controles a Bordo: HF, filtro passa-alto Windscreen: Espuma (incluída) Performance Alcance de Frequência: 50 Hz a 20 kHz Impedância: 150 ohms Sensibilidade: -59 dBV/Pa a 1 kHz Conectividade Conectores de Saída (Analogico): 1x XLR de 3 pinos Macho (no microfone) Físico Cor: Cinza Montagem: Adaptador de clipe/suporte de microfone (com hardware incluído) Montagem antichoque: Isolador interno de choque e vibração com suspensão a ar Rosca de montagem: 5/8"-27 Fêmea Construção: Alumínio, Aço Dimensões: 63.5 x 3.77 x 189.7 mm Peso: 766.57 g Itens Inclusos: Microfone Vocal Shure SM7B Adaptador de suporte giratório (montagem em garfo) Protetor de Vento Windscreen Shure A7WS Placa de cobertura do interruptor Shure RPM602</p> 					
<p>Propomos, sob nossa integral responsabilidade, o fornecimento de equipamentos, na forma prevista na Presente Seleção e seus anexos, pelo valor global de: R\$ R\$ 250.692,55 (Duzentos e cinquenta mil e seiscentos e noventa e dois reais e cinquenta e cinco centavos)</p>					

Declaramos que nos preços ofertados estão incluídas todas as despesas, tributos e demais encargos de qualquer natureza, incidentes sobre o fornecimento dos equipamentos, nada mais podendo ser cobrado da FINATEC.

Declaramos total concordância com os termos e condições desta Sessão Pública.

Validade da proposta: 60 dias

Prazo de Entrega: 30 dias corrido

Endereço de entrega: Fundação de Empreendimentos Científicos e tecnológicos – FINATEC - Campus Universitário Darcy Ribeiro, Edifício FINATEC, Setor SS4, Asa Norte, Brasília – DF, CEP. 70910-900

DADOS DA EMPRESA

ULTRON COMERCIO E SERVICO DE TECNOLOGIA LTDA

CNPJ: 42.669.518/0001-62

Telefone:

(61) 99335-9798 (Antonio - Administrativo)

(61) 99915-2812 (Eduardo - Licitações / Vendas)

Email: contato@emzonline.com.br

Banco: 077 (Banco Inter)

Agência: 0001

Conta: 13932495-0

PIX: 42.669.518/0001-62

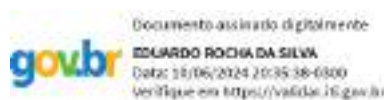

Brasília-DF, 10 Junho de 2024

Representante legal
EDUARDO ROCHA DA SILVA
RG: 2556608 SSP-DF

**T. P. A. SALES**

CNPJ: 40.950.887/0001-01
Quadra 7 Conjunto E Lote, 06 (Sala 01) - Paranoá
Brasília/DF - CEP: 71570-705

(61)98352-6152 - (61)98651-2249

cyber.prodf@gmail.com

cyber.licdf@gmail.com

Vendedor: THEMME JEFFERSON

ORÇAMENTO Nº 1722**10/06/2024**

Apresentamos nossa proposta comercial relativa a solicitação de orçamento em epígrafe, assumindo inteira responsabilidade pelas informações aqui contidas. A CYBER PRO fornece seus produtos e presta seus serviços com responsabilidade técnica, estão inclusos no valor total os custos com impostos, encargos trabalhistas, fretes e demais despesas. Oferecendo assim com qualidade e garantia todos os seus produtos e serviços.

CLIQUE NO LINK PARA ACESSAR DOCUMENTOS DE HABILITAÇÃO: <https://bit.ly/3OyHGgA>

PREVISÃO DE ENTREGA: 10/06/2024**DADOS DO CLIENTE**

Razão social:	FUNDAÇÃO DE EMPREENDIMENTOS CIENTÍFICOS E TECNOLÓGICOS	Nome fantasia:	FINATEC
CNPJ/CPF:	37.116.704/0001-34	Endereço:	CPO CAMPUS UNIVERSITÁRIO DARCY RIBEIRO GLEBA A FINATEC, S/N - ASA NORTE
CEP:	70910-900	Cidade/UF:	Brasília/DF
Telefone:	(61) 3348-0429/ (61) 3348-0475	E-mail:	finatec@finatec.org.br

PRODUTOS

ITEM	NOME	UND.	QTD.	VR. UNIT.	SUBTOTAL
1	Item 01 (Mesa De Som Interface Tascam Model 24 Track Bluetooth Bivolt Tascam)	UN	1,00	12.989,00	12.989,00
2	Item 02 (Refletor de led Aputure Amaran 300c RGBWW LED)	UN	3,00	7.990,00	23.970,00
3	Item 03 (Monitor de estúdio de gravação autoamplificado Yamaha Hs8 Black)	UN	4,00	3.879,00	15.516,00
4	Item 04 (Iluminador Led Amaran 200x S Bicolor Cob Luz Contínua 200w Cor da estrutura Preto Cor da luz Branco-neutro 110V/220V)	UN	5,00	5.989,00	29.945,00
5	Item 05 (Câmera Blackmagic Pocket Cinema 6K (Canon EF / EF-S) MARCA: BLACKMAGIC REF. BL6KPKCAM)	UN	2,00	22.890,00	45.780,00
6	Item 06 (Tascam US-16x8 USB 2.0 Audio Interface)	UN	1,00	5.690,00	5.690,00
7	ITEM 07 (Light Dome II, Aputure, Iluminação ?AP-LIGHTDOMEII)	UN	3,00	2.990,00	8.970,00
8	Item 08 (Câmera Sony ZV-E10 Mirrorless 4K com Lente 16-50mm (Preta))	UN	5,00	6.490,00	32.450,00
9	Item 09 (Microfone Condensador Behringer B-2 Pro)	UN	2,00	2.990,00	5.980,00
10	Item 10 (Aputure Lantern Softbox - Balão Chinês (65cm))	UN	4,00	490,00	1.960,00
11	Item 11 (KIT ROKINON XEEN 14, 24, 35, 50, 85MM CINE LENS BUNDLE (EF))	UN	1,00	35.890,00	35.890,00
12	Item 12 (Microfone Rode Podmic Dinâmico Cardioide Cor Preto)	UN	4,00	1.690,00	6.760,00
13	Item 13 (Bastão De Led Rgb Sokani X25 Profissional Controle Tubo Led Estrutura Preto Luz Preto 110v/220v)	UN	8,00	1.590,00	12.720,00
14	Item 14 (YONGNUO Lente YN50mm F1.8S, 50 mm F1.8 Larege Abertura, APS-C Standard Prime E-Mount, foco manual automático AF MF USB para câmeras Sony preta)	UN	5,00	1.490,00	7.450,00

15	Item 15 (Microfone Shure Sm Sm58-lc Dinâmico Cardioide Cor Cinza-escuro/prateado)	UN	2,00	1.390,00	2.780,00
16	Item 16 (Rebatedor Fotográfico Circular 5 em 1 Solete Refletor Dobrável de 110cm)	UN	10,00	190,00	1.900,00
17	Item 17 (Tripé Benro Video Kh26p 5kg 1,84m Pan C/ Controle De Tensão)	UN	10,00	2.290,00	22.900,00
18	Item 18 (Atem Mini Pro Iso Blackmagic Design Switcher)	UN	1,00	3.490,00	3.490,00
19	Item 19 (Transmissão Vídeo Wireless Hollyland Mars 400s Pro Sdi/hdm)	UN	1,00	4.990,00	4.990,00
20	Item 20 (Microfone Shure Sm Sm57-lc Legendary Instrument - Preto)	UN	2,00	1.590,00	3.180,00
21	Item 21 (Butterfly Difusor 1 x 2 Metros V-LITE)	UN	1,00	3.690,00	3.690,00
22	Item 22 (Carregador De Bateria Andoer Np-F970)	UN	2,00	590,00	1.180,00
23	Item 23 (Microfones Behringer C-2 Condensador Cardioide Cor Prateado)	UN	2,00	1.190,00	2.380,00
24	Item 24 (Tripé Century Heavy Duty Stainless Cromado Código: X22TRI-0019)	UN	4,00	1.390,00	5.560,00
25	Item 25 (Carregador P/ Sony Zv-e10 A6300 Np-fw50 2x Bateria E)	UN	5,00	490,00	2.450,00
26	Item 26 (VARA DE BOOM ALUMÍNIO 3 METROS CÓDIGO: CN100414)	UN	4,00	890,00	3.560,00
27	Item 27 (Tripé Luva Pino JB 300)	UN	4,00	1.890,00	7.560,00
28	Item 28 (Tilta Kit básico compatível com BMPCC 6K Pro / 6K G2 - preto TA-T11-B-B cage with top handle)	UN	2,00	2.890,00	5.780,00
29	Item 29 (Kit Blimp Rode Windshield e Suspensão Rycote Para Microfones Shotgun)	UN	2,00	3.590,00	7.180,00
30	Item 30 (SmallRig 1674 Base Plate Suporte p/ Braço Duplo de 15mm c/ Braçadeira)	UN	21,00	490,00	10.290,00
31	Item 31 (Microfone de Lapela Sem Fio-Hollyland Lark 150 Oficial- Canal Duplo 2.4G com Caixa de Carga, 2&20g Transmissores 5ms Latency, 100m DSP para Câmeras iPhone Mixer PC-Preto)	UN	3,00	1.990,00	5.970,00
32	Item 32 (Mesa Digitalizadora One by Wacom CTL472)	UN	40,00	390,00	15.600,00
33	Item 33 (Cabeça de Efeito com Braço de Extensão Jinbei JB11-038A)	UN	4,00	690,00	2.760,00
34	Item 34 (Microfone Boya By-bm6060 Condensador Supercardióide Cor Preto)	UN	2,00	890,00	1.780,00
35	Item 35 (Conjunto de Bandeiras KUPO 45 x 60 cm Marca: KUPO)	UN	2,00	3.590,00	7.180,00
36	Item 36 (Adaptador Lentes Canon EF para corpo Sony E. Modelo: KF06.263)	UN	2,00	390,00	780,00
37	Item 37 (Pedestal Suporte Microfone Rmv Psu0090 Tradicional)	UN	10,00	390,00	3.900,00
38	Item 38 (TILTA TA-BTP-F970-G Adaptador BlackMagic AC para baterias NP F970 + cabo)	UN	2,00	690,00	1.380,00
39	Item 39 (Pdmovie live air 2S (PDL-AFX-R))	UN	2,00	3.390,00	6.780,00
40	Item 40 (Adaptador V-mount Para BlackMagic 4K/6K Andoer D6246)	UN	2,00	1.490,00	2.980,00
41	Item 41 (Controlador AKAI MPK 49 Teclado Controlador MIDI 4 oitavas)	UN	1,00	2.990,00	2.990,00
42	Item 42 (Carregador de Bateria V-MOUNT Broadcast LBC 1-C)	UN	2,00	1.590,00	3.180,00
43	Item 43 (Microfone Rode Ntg2 Condensador Supercardióide Cor Preto)	UN	1,00	2.490,00	2.490,00

44	Item 44 (Microfone Dinâmico Vocal Para Estúdio Shure Sm7b Cor Preto)	UN	1,00	2.990,00	2.990,00
45	Item 45 (Dolly Carrinho + módulo de trilhos (5m) Mattedi Ligeirinho 32 rodas + módulo de trilhos Carga máxima: 180 kg. - Dimensões carrinho: 1,55m X 0,72m X 0,28mTRV-1000)	UN	1,00	18.990,00	18.990,00
TOTAL			196,00	414.690,00	

PRODUTOS: 414.690,00

TOTAL: R\$ 414.690,00

OBSERVAÇÕES

PRAZO DE ENTREGA: 15 A 20 DIAS UTEIS
LOCAL DE ENTREGA: CONFORME PEDIDO
PAGAMENTO: 14 DIAS

DADOS BANCARIO:

Banco: 077 - BANCO INTERMEDIUM S.A
Agencia: 0001
Conta: 13002647-6
Pix: CNPJ: 40.950.887/0001-01

T P A

SALES:4095

0887000101

Assinado de forma
digital por T P A
SALES:40950887000
101
Dados: 2024.06.11
08:47:50 -03'00'

Obs.:

Alíquota de ICMS já embutida no valor total do produto. Somos optante pelo simples nacional:
Não haverá necessidade de emissão de Nota Fiscal de Remessa Em anexo certidões listadas solicitada
Caso necessário, emitimos NF de venda Futura.

Assinatura do cliente

Brasília-DF, 11 de junho de 2024.

À
Fundação de Empreendimentos Científicos e Tecnológicos – FINATEC
SELEÇÃO PÚBLICA Nº 062/2024

Declaramos que foram examinadas minuciosamente as especificações e condições do Edital e de seus anexos, em especial seu Anexo I - Termo de Referência – destinado à contratação de empresa especializada em fornecimento de equipamentos de áudio e vídeo.

Propomos, sob nossa integral responsabilidade, o fornecimento do item descrito no Termo de Referência – Anexo I desta Seleção Pública, pelos valores, descritos na planilha detalhada abaixo:

ITEM	UNID.	QTD.	DESCRIÇÃO DO PRODUTO	CUSTO UNITÁRIO	CUSTO TOTAL
01	Unid.	01	Mesa de Som Descrição: Gravador Multitrilha Digital de 24 trilhas com todos os recursos e uma Interface de Áudio USB de 24 Canais com recursos integrados de Mixagem Analógica. Marca: Tascam M24	15.990,00	15.990,00
02	Unid.	03	Refletor de led RGBWW Descrição: Luz contínua Monolight de 300W, Modos de cor RGB, Daylighth e Tungstenio, Fotometria 26.580lux a 1 metro (refletor) 9 efeitos especiais, controle integrado e temperatura cor 2500-7500K RGB. Marca: Amaran 300c	4.999,00	14.997,00
03	Unid.	04	Monitor de Áudio Descrição: Monitor bi-amplificado, de até 120W de potência total, woofer de 8 polegadas e um tweeter de 1 polegada com guia de onda que pode produzir frequências de até 30kHz, XLR e 1/4 "de entrada TRS. Marca: Yamaha HS8	3.900,00	15.600,00
04	Unid.	05	Refletor Bicolor Descrição: 200W LED de ponto e luz, cor variável de 2700 a 6500K e uma classificação CRI / TLCI de 95/96; Bluetooth, alimentação CA ou Bateria, 8 efeitos personalizáveis.	3.890,00	19.450,00

			Marca: Amaran 200x		
05	Unid.	02	Câmera Super 35mm Mirrorless 6K - bocal Canon EOS EF Descrição: câmera cinematográfica digital portátil e de tecnologia avançada com sensor Super 35 6144 x 3456 HDR de alta resolução, ISO duplo nativo, encaixe de lente EF e gravação direta em unidades USB-C. Tela de toque ajustável e uma bateria maior para tempos de operação mais longos. Marca: Blackmagic Design Pocket Cinema 6K G2	20.930,00	41.860,00
06	Unid.	01	Interface de Áudio US 16x08 Descrição: 16 entradas de microfone e linha para o computador, 8 pré-amplificadores de microfone Ultra HDDA, 56dB de ganho. São fornecidas oito entradas de linha adicionais, duas delas selecionáveis para nível de instrumento para gravação direta de guitarra ou baixo. Oito saídas de linha balanceadas, duas com controle de nível no painel frontal para monitoramento, que permitem conexão ao computador. Marca: Tascam 16x08	5.120,00	5.120,00
07	Unid.	03	Difusor de luz octabox com encaixei Bowens Descrição: Softbox (88cm), Estrutura reforçada por suas 16 hastes de aço duráveis, interior prateado. Marca: Aputure Light Dome II	2.150,00	6.450,00
08	Unid.	05	Câmera Mirrorless 4K APS-C - bocal Sony E-mount Descrição: Resolução de megapixels: 24MP, Montagem E-mount /APS-C 24.2MP Vídeo UHD 4k30p e Full HD 120p, Lente PZ 16- 50mm, Touchscreen de 3.0", Captura até 11fps, rastreamento AF em tempo real, Desfocagem de fundo /AE Prioridade Rost, Microfone Direcional 3 Capsulas Entrada Microfone e Fone de ouvido, cor: Preta. Marca: Câmera Sony ZV-E10 ILCZV-E10L/B	8.500,00	42.500,00
09	Unid.	02	Microfone Condensador cápsula Grande Microfone com uma extensão de 12 kHz levemente pronunciada, produzindo o tipo de presença que muitas vezes elimina a necessidade de equalização de altas frequências que	2.250,00	4.500,00

			<p>normalmente aumenta o nível de ruído. O B-2 PRO proporciona aquela tão desejada transparência que pode ser encontrada somente em caros microfones condensador de diafragma amplo. Um atenuador de 10 dB pode ser usado com fontes de áudio de volume alto. O microfone vem em um case super resistente com suporte de suspensão e tela de proteção de sopro (windscreen). Marca: Behringer B-2 PRO</p>		
10	Unid.	04	<p>Difusor de luz Balão chinês Descrição: forma circular, com encaixei Bowens, 65cm. Marca: Aputure Bowens, 65cm</p>	1.450,00	5.800,00
11	Unid.	01	<p>Kit completo de Lentes - bocal canon EOS EF Descrição: T1.5 24mm - 35mm - 50mm - 85mm - O kit de lentes fornece cinco lentes principais cobrindo as distâncias focais de 14, 24, 35, 50 e 85 mm. As lentes incluídas cobrem full-frame e são montadas em câmeras com uma montagem EF Canon. Cada lente possui foco manual e abertura apenas, nenhuma função automática está ativada. As lentes recebem um revestimento multicamadas para reduzir o reflexo, aumentar o contraste e reproduzir cores consistentes nas distâncias focais. Marca: Rokinon 24, 35, 50, 85 mm T1.5 Cine DS para montagem Canon EF + Rokinon 14mm T3.1 Cine DS Lens for Canon EF Mount</p>	20.640,00	20.640,00
12	Unid.	04	<p>Microfone dinâmico PodMic para podcast Descrição: Conectores de saída: xlr, Faixa de Frequência: 20Hz – 20kHz. Marca: Rode PodMic</p>	1.350,00	5.400,00
13	Unid.	08	<p>Bastão de luz RGB Descrição: Tensão de trabalho: AC110V-240V 50/60Hz Tensão de entrada: DC, 15V-3ª Tipo de bateria: 14,8V 3000mAh Potência: 25W (RGBCW) Faixa de temperatura de cor do modo CCT: 2800K-10000K CCT-CRI: >96 CCT-TCLI: >95 Modo C: 360 cores 100 níveis de saturação.</p>	1.180,00	9.440,00

			Marca: Sokani X25		
14	Unid.	05	<p>. Lentes Full-Frame Descrição: Abertura grande F1.8, 8 peças em 7 grupos, diâmetro do filtro de 49 mm, 7 lâminas de abertura, foco automático e foco manual Compatível com Câmeras Sony E Mount Mirrorless A7III, A7RIII, A7SII, A7RII, A7II, A9, A7, A7R, A6400, A6500, A6300, A6000, A5100, A5000. Abertura brilhante F1.8, suporta AF e MF - Lente YN50mm 1.8S Abertura máxima F1.8, efeito bokeh é facilmente alcançado, o que traz mais diversão durante a fotografia. Suporta foco automático e foco manual. Motor DSM silencioso, atualização de firmware sem USB - O firmware da lente pode ser atualizado através da câmera em vez de usar a porta USB. Marca: Yongnuo YN 50mm f/1.8S DA DSM Lens (Sony E)</p>	1.300,00	6.500,00
15	02	Unid.	<p>Microfone dinâmico Descrição: Dinâmico, Cardioide, -56dB, de mão, 50Hz, XLR Marca: Shure SM58LC</p>	1.200,00	2.400,00
16	10	Unid.	<p>Rebatedor 5 em 1 Descrição: Compacto, painel de difusão único, circular de 110cm (42'), dobrável 1/3 do tamanho. Marca: Greika REB110</p>	140,00	1.400,00
17	10	Unid.	<p>Tripé para câmera vídeo com cabeça Hidráulica e controle de tensão Descrição: Com capacidade de peso de até 5kg, cabeça de vídeo de bola de 60 mm com um sistema de panorâmica contínua, uma placa de câmera deslizante com dois pinos de localização anti-torção e uma altura máxima de 184,50cm. As pernas do tripé de alumínio de estágio duplo apresentam travas giratórias para ajustes rápidos e fáceis e incorporam um spreader de nível médio para maior estabilidade. Este sistema de tripé</p>	1.300,00	13.000,00

			<p>tem faixa de altura de trabalho de 87,5 cm a 184,50cm e dobra até 91,0 cm para viagens. Para compatibilidade com superfícies internas / externas lisas e irregulares, as pernas apresentam pés com pontas duplas e almofadas de borracha. Acompanha um estojo de transporte acolchoado e uma alça de panela.</p> <p>Marca: Sirui SH25</p>		
18	01	Unid.	<p>Mesa de corte de imagens - ATEM Mini Pro. Descrição: Switcher com 4 entradas HDMI, mecanismo de streaming em hardware, gravação em discos USB, saída de webcam, mixer de áudio, DVE 2D, transições e chave croma para telas verdes.</p> <p>Marca: Blackmagic Design Atem mini PRO</p>	2.665,00	2.665,00
19	01	Unid.	<p>Transmissor de vídeo sem fio. Descrição: Transmissão de Vídeo Sem Fio Wireless de até 1080p60 ao seu Gimbal, Câmera Mirrorless/Câmera dslr ou qualquer outro equipamento o leve e portátil Sistema Wireless. Transmissor e Receptor de entradas hdmi e sdi. Latência Extremamente Baixa de 0.1s com Transmissão de até 120 metros usando o Receptor rx ou até 91 metros.</p> <p>Marca: Hollyland Mars 400s pro</p>	4.100,00	4.100,00
20	02	Unid.	<p>Microfone dinâmico. Descrição: frequência estende de 40 Hertz (Hz) a 15kHz).</p> <p>Marca: Shure SM57</p>	1.100,00	2.200,00
21	01	Unid.	<p>Difusor de luz butterfly Descrição: Barras interligadas dobráveis de montagem fácil, para melhor transporte de alta resistência. Medidas aberta: 117cm x 16cm x 7cm; Medidas Aberto (montado): 238x238 Lona de material translucido com ilhós; Presilhas com elástico para fixação da lona; 02 Pinças de engate; 01 Chave L com boca de "5"</p>	5.900,00	5.900,00

			Marca: Kit Butterfly Difusor 2x2 Metros V-LITE com Bolsa		
22	02	Unid.	Carregador duplo de bateria NPF570. Descrição: Carregador de bateria compatível com a câmera Black Magic Pocket Cinema Pro 6K: Pode carregar 2 peças de bateria ao mesmo tempo. Destacável NP-F970 - Bateria placas adequadas Para Sony NPF550/F750/F950/ NPFM50/FM500H/QM71 & etc filmadora baterias. A compatibilidade larga da tensão, pode carregar a bateria do li-íon 8.4/12.6/16.8V de toda a capacidade. Com carregamento CC/CV e portas AC/DC/USB. O display LCD mostra o nível da bateria e o status do carregamento. O controle de carga inteligente identifica automaticamente a tensão da bateria e impede a sobrecarga. Com função de ativação pré-carga e lítio bateria 0V, pode efetivamente prolongar a vida útil da bateria. Marca de referência: SUN ROOM NP-F970	550,00	1.100,00
23	02	Unid.	Microfone Condensador cápsula pequena. Descrição: 02 microfones profissionais, diafragma de baixa densidade, atenuação de entrada de sinal em -10dB, entrada FET, conector XLR de 3 pinos. Marca de Referência: Behringer C-2	990,00	1.980,00
24	04	Unid.	Tripé Century. Descrição: Tripé cromado; Altura máxima 3,30 m; Altura mínima 1,50m; Suporta até 10.0 kg). Marca: Greika CS330X	920,00	3.680,00
25	05	Unid.	Carregador de bateria. Descrição: Carregador de bateria compatível com a câmera Sony A6300: Conjunto de carregador de bateria de substituição, compatível com Sony ZV-E10, a7, a7r, A7rII, A7sii, A7s, A7rII, a6300, a6400, a6500, RX10, pacote para 2 baterias de 1100mAh, carregador USB duplo, cabo USBC. Marca: Neewer NP-FW50	650,00	3.250,00
26	04	Unid.	Vara boom de alumínio 3m. Descrição: Vara para	920,00	3.680,00

			boom em Alumínio + bag. Comprimento: 3 metros total e 95cm recolhida. Estágios: 3. Rosca da ponta: 3/8. Acompanha bag para transporte. Material: Alumínio Leve. Marca: ProAm USA 4-Section		
28	02	Unid.	Cage - Gaiola (conjunto completo - Blackmagic Pocket Cinema Pro 6k) - Full Bmpcc 6k Pro. Descrição: Cage compatível com a Blackmagic BMPCC 6k PRO. O Kit deverá conter: FULL CAGE MODULAR; - TOP NATO HANDLE; - SSD HOLDER PARA T5; - 15MM ROD HOLDER PARA LONGARINAS; - HDMI EM L; -CABO USB-C Marca: Tilta / TA-T11-B-B	3.100,00	6.200,00
29	02	Unid.	. Blimp Windshield e Suspensão Rycote Para Microfones Shotgun. Descrição: O kit Blimp, da RODE, um protetor windshield e acompanha sistema shock mount de suspensão Rycote. O kit é projetado para o microfone Shotgun com proteção contra o ruído do vento e isolamento contrachocos e vibrações. Se encaixa nos microfones RODE NTG1, NTG2, NTG3, NTG4 e NTG4 + e qualquer microfone shotgun com até 32cm de comprimento. kit blimp Marca: Rode Blimp	2.500,00	5.000,00
31	03	Unid.	Microfone de lapela duplo. Descrição: Microfone Wireless Dual 2.4 Ghz. 2 tx e 1 rx Combo, é amplamente utilizado em videomakers, vloggers e jornalistas móveis. Plug and play, o sistema pode fazer você se concentrar em obter a foto. Marca: Hollyland lark 150	1.920,00	5.760,00
32	40	Unid.	Mesa Digitalizadora Descrição: One By Média CTL472, Tablet com caneta. Peso: aproximadamente 251 g Tamanho: 210 x 146 x 8,7 mm. Área ativa: 152 x 95 mm. Caneta: (LP-190K) Uma caneta (sem borracha). Níveis de pressão: 2048, ponta da caneta única. Tecnologia da	229,00	9.160,00

			<p>caneta: sensível à pressão, sem fio, sem bateria. Tecnologia: método de ressonância eletromagnética. Resolução: 100 linhas / mm (2540 LPI). Leitura da velocidade (caneta): 133 pps. Cabos incluídos (Micro USB para USB). Marca: Wacom CTL472</p>		
34	02	Unid.	<p>Kit microfone boom com vara e cabo XLR. Descrição: Kit Vara De Boom Mako 160cm, Microfone Shotgun, Cabo Xlr P10 5 Metros. Marca: Boya By6060</p>	1.500,00	3.000,00
35	02	Unid.	<p>Conjunto de Bandeiras Descrição: Conjunto de Bandeiras 45 x 60cm KT- 1824K, com seis placas de bandeira diferentes, diâmetro da haste de 9,5mm. Marca: KUPO 45 x 60 cm KT-1824K</p>	3.900,00	7.800,00
36	02	Unid.	<p>Adaptador de montagem de lente - Lentes Canon EOS EF para Sony e com montagem de tripé. Descrição: Este adaptador viabiliza que as lentes da Canon EOS sejam utilizadas nos corpos de câmeras. Sony E NEX / Alpha. Compatível com a câmera Sony E NEX / Alpha inclui: Sony NEX-3, NEX-3C, NEX3N, NEX-5, NEX-5C, NEX-5N, NEX- 5R, NEX-5T, NEX-6, NEX7, NEX-C3, NEX-F3, NEX-VG10, a7, a7R, a9, a3000, a3500, a5000, a5100, a6000, a6500, a65s, a7s, a7 ii, a7s ii, a7r ii, a7r iii etc. Fabricado em liga de latão/alumínio. Construção precisa e necessária. Operado manualmente. Permite o uso do foco no infinito. Se usado com lentes e pesadas, é adicionado um suporte de telefoto e apoiá-lo em um tripé, recomendado para equilibrar o peso ao fotografar. Marca: K&F Concept M12102 KF06.263</p>	580,00	1.160,00
38	02	Unid.	<p>Adaptador para bateria NPF570 - Placa de Bateria Descrição: A placa da bateria é compatível com baterias tipo SONY NP-F/F570, NP-F550/F770, NPF750/F970.</p>	399,00	798,00

			<p>Suporta tensões de saída DC 7.4V e DC 12V, pode ser usado como adaptador de alimentação de diferentes dispositivos. Com rosca macho de 1/4 polegadas. O cabo da bateria fictícia pode então ser usado para alimentar sua câmera usando a duração prolongada da bateria fornecida pela bateria SONY NPF550/F570, NP-F750/F770, NP-F950/F970</p> <p>Marca: Tilta / TA-BTP-F970-G</p>		
39	01	Unid.	<p>Follow Focus (comando de foco remoto)</p> <p>Descrição: FLEXÍVEL E PEQUENO - Bateria de longa duração, sistema de alimentação independente e distância de transmissão estável. É adequado tanto para combate individual quanto para trabalho em equipe. MOTOR BLUETOOTH DE FORTE POTÊNCIA - torque de 0,5Nm e baixa latência, resposta rápida e silêncio. com engrenagem padrão 0,8Mod. VISUALIZAÇÃO E CONFIGURAÇÃO SIMPLES E o aplicativo de ar remoto suporta Bluetooth que conecta 6 motores ao mesmo tempo.</p> <p>Marca: PD movie Live Air 2s PDL-AFX-R</p>	4.735,00	4.735,00
41	01	Unid.	<p>Controlador MIDI (MPK 49).</p> <p>Marca: Akai</p>	6.800,00	6.800,00
42	02	Unid.	<p>Carregador de Bateria V-MOUNT GREPRO BP-95 e BP-150.</p> <p>Descrição: Carregador de Bateria V-MOUNT GREPRO BP-95 e BP-150 Bivolt.</p> <p>Marca: NEEWER Dual Channel V-Mount/V Lock Battery Charge</p>	1.680,00	3.360,00
43	01	Unid.	<p>Microfone Shotgun Descrição: Tecnologia de conectividade: XLR, Cor: preto, Padrão polar unidirecional, dimensões alcance de frequência 20hz.</p> <p>Marca: Rode NTG2</p>	1.950,00	1.950,00
44	01	Unid.	<p>Microfone dinâmico. Descrição: Transdutor: dinâmico, conexão XLR, Chaves de EQ, Sensibilidade: -59dB.</p> <p>Marca: Shure SM7B</p>	3.100,00	3.100,00



1. Nos preços cotados estão incluídas todas as despesas relativas a impostos, taxas, frete, embalagem e demais despesas pertinentes.
2. Validade do orçamento: 60 (Sessenta) dias.
3. Prazo de entrega: 30 (Trinta) dias.
4. Garantia: 02(dois) anos.

Declaramos que nos preços ofertados estão incluídas todas as despesas, tributos e demais encargos de qualquer natureza, incidentes sobre o fornecimento dos equipamentos, nada mais podendo ser cobrado da FINATEC.

Declaramos total concordância com os termos e condições desta Sessão Pública.

HDPRO - FOTO VIDEO & INFORMÁTICA EIRELI-EPP

**Cléa Eloi
Administradora**

PROPOSTA DE PREÇOS
SELEÇÃO PÚBLICA Nº 062/2024

A
Fundação de Empreendimentos Científicos e Tecnológicos - FINATEC

Item	Qtde	Und	Descrição	Marca	Valor Unitário	Valor Total
2	3	und	Refletor Aputure Amaran 300C - RGBWW 300W LED FULLCOLOR	AMARAN	R\$ 5.719,00	R\$ 17.157,00
4	5	und	Refletor Amaran 200x S	AMARAN	R\$ 4.443,70	R\$ 22.218,50
15	2	und	Microfone Bastão, vocal, dinâmico, cardióide - Modelo: SM58-LC	SHURE	R\$ 1.324,90	R\$ 2.649,80
20	2	und	Microfone Instrumento, dinâmico, cardióide - Modelo: SM57-LC	SHURE	R\$ 1.144,60	R\$ 2.289,20
32	40	und	Mesa Digitalizadora One By Wacom Pequena - CTL472	WACOM	R\$ 228,90	R\$ 9.156,00
44	1	und	Microfone Dinâmico Cardióide para Estúdio - Modelo: SM7B	SHURE	R\$ 2.668,00	R\$ 2.668,00
TOTAL GERAL R\$ 56.138,50						

Garantia: 24 (vinte e quatro) meses.

Validade da proposta: 30 (trinta) dias.

Prazo de entrega: 30 (trinta) dias.

Condições de pagamento: conforme Edital / Termo de Referência.

Dados Bancários: Banco: BRB - BCO DE BRASÍLIA S.A. | Agência: 078 | Conta Corrente: 025.485-6

Representante Legal: Amanda Rodrigues Carneiro | RG: 3.156.727 SSP-DF | CPF: 049.218.031-88

Brasília, 11 de junho de 2024.

CARNEIRO
SOLUCOES
EMPRESARIAIS
LTDA:418014170
00130

Assinado digitalmente por CARNEIRO
SOLUCOES EMPRESARIAIS
LTDA:41801417000130
ND: C=BR, O=ICP-Brasil, S=DF, L=Brasilia,
OU=Videoconferencia, OU=18799897000120,
OU=Secretaria da Receita Federal do Brasil -
RFB, OU=RFB-CNPJ A1, CN=CARNEIRO
SOLUCOES EMPRESARIAIS
LTDA:41801417000130
Razão: Eu sou o autor deste documento
Localização:
Data: 2024.06.11 09:14:34-0300
Foxit PDF Reader Versão: 2024.2.0



Proposta de preços para aquisição de produtos para FINATEC

Brasília, 11 de junho de 2024

Empresa, **ESC COMÉRCIO E DISTRIBUIÇÃO LTDA**, nome fantasia **ESC COMPANY**, inscrita no CNPJ nº **49.114.924/0001-08**, sede no endereço **Avenida Flamboyant Lote 20, Águas Claras – Brasília - DF, CEP: 71.917-000**, representada por seu proprietário **Erick da Silva Carvalho**, RG nº **3.376.988 SSP-DF** CPF: nº **073.540.801-79**, residente e domiciliado em **Águas Claras – DF**, apresenta e aguarda o acolhimento do orçamento para a possível aquisição de materiais em atendimento à **FINATEC**.

DADOS BANCÁRIOS	BANCO: BRB AGÊNCIA: 082 CONTA CORRENTE: 082.008.036-5
REPRESENTANTE DA EMPRESA	NOME: ERICK DA SILVA CARVALHO CPF: 050.237.841-77 RG: 3.376.988 SSP-DF ESTADO CIVIL: SOLTEIRO NACIONALIDADE: BRASILEIRO ENDEREÇO: AVENIDA FLAMBOYANT LOTE 20, ÁGUAS CLARAS – BRASÍLIA – DF PROFISSÃO: EMPRESÁRIO CARGO: ANALISTA DE LICITAÇÃO EMAIL: ESCCOMPANYLOGISTICA@GMAIL.COM CONTATO: (61) 99579-7997

ENTIDADE:	FINATEC
------------------	----------------



Item	Qtd.	U.M.	Especificação	Marca	Valor Unitário (R\$)	Valor Total (R\$)
------	------	------	---------------	-------	----------------------	-------------------



1.	1	UND	CONSOLE TASCAM MODEL 24 DE MISTURA 100V/240V	TASC AM	13.500,00	13.500,00
2.	3	UND	APUTURE AMARAN 300C - LED RGBWW	AMAR AN	6.228,00	18.684,00
3.	4	UND	MONITOR DE REFERÊNCIA 120W YAMAHA HS8	YAMA HA	3.873,00	15.492
4.	5	UND	ILUMINADOR LED ZHIYUN MOLUS G200 COB MONOLIGHT BI- COLOR 200W BOWENS (BIVOLT)	ZHIY UN	2.904,00	14.520,00
5.	2	UND	CÂMERA DE VÍDEO BLACKMAGIC DESIGN POCKET CINEMA 6K PRO 6K NTSC/PAL PRETA	BLAC KMAG IC DESI GN	21.980,00	43.960,00
6.	1	UND	INTERFACE DE ÁUDIO PRETA DA PLACA DE SOM TASCAM US-16X08	TASC AM	5.548,00	5.548,00
7.	3	UND	APUTURE LIGHT DOME II	APUT URE	3.367,00	10.101,00
8.	5	UND	CÂMERA SONY ZV-E10L LENTE 16-50MM	SONY	6.338,00	31.690,00
9.	2	UND	MICROFONE CONDENSADOR BEHRINGER B-2 PRO	BEHR INGE R	2.487,00	4.974,00
10.	4	UND	APUTURE LANTERN 65 (BALÃO CHINÊS 65C M)	APUT URE	1.330,00	5.320,00
11.	1	UND	KIT LENTES ROKINON 24, 35, 50, 85MM T1.5 CINE DS PARA MONTAGEM CANON EF	ROKI NON	22.204,00	22.204,00
12.	4	UND	MICROFONE RODE PODMIC DINÂMICO CARDIOIDE COR PRETO	RODE	1.487,00	5.948,00
13.	8	UND	BASTÃO DE LED RGB SOKANI X25 CONTROLE TUBO LED 110V/220V	SOKA NI	1.122,00	8.976,00
14.	5	UND	LENTE SONY FE 50MM F/1.8 E-MOUNT FULL	SONY	2.256,00	11.280,00



			FRAME (SEL50F18F)			
15.	2	UND	MICROFONE DE MÃO SHURE SM58 LC CARDIOIDE PROFISSIONAL COR PRETO	SHURE	948,00	1.896,00
16.	10	UND	REBATEDOR E DIFUSOR CIRCULAR 5 EM 1 COM 110CM + BOLSA N&W 601001	N&W 601001	119,00	1.190,00
17.	10	UND	TRIPÉ PROFISSIONAL BENRO KH-26P COM CABEÇA HIDRÁULICA	BENRO	2.098,00	20.980,00
18.	1	UND	BLACKMAGIC ATEM MINI PRO	BLACKMAGIC	2.900,00	2.900,00
19.	1	UND	HOLLYLAND MARS 400S PRO	HOLLYLAND	4.250,00	4.250,00
20.	2	UND	MICROFONE SHURE SM SM57-LC LEGENDARY INSTRUMENT - PRETO	SHURE	1.285,00	2.570,00
21.	1	UND	BUTTERFLY DIFUSOR 1 X 2 METROS V-LITE	V-LITE	2.967,00	2.967,00
22.	2	UND	CARREGADOR DE BATERIA DE CÂMERA DIGITAL DE CANAL DUPLO ANDOER	ANDOER	170,00	340,00
23.	2	UND	MICROFONES BEHRINGER C-2 CONDENSADOR CARDIOIDE	BEHRINGER	958,00	1.916,00
24.	4	UND	TRIPÉ DE ILUMINAÇÃO CENTURY BASE C-STAND 330CM INOX 30KG	GREIKA	910,00	3.640,00
25.	5*	UND	NEEWER NP-FW50 2X BATERIA E CARREGADOR P/ SONY ZV-E10 A6300	NEEWER	353,00	1.765,00
26.	4	UND	VARA DE BOOM ALUMÍNIO,3 M P/MICROFONE BOOM,SHOTGUN RODE,	AJSOM	836,00	3.344,00



			CSR			
27.	4	UND	TRIPÉ LUVA PINO COM RODAS JB-4200	JINBEI	2.832,00	11.328,00
28.	2	UND	SMALLRIG 3270 CAGE PARA BLACKMAGIC POCKET CC 6K PRO	SMALLRIG	1.057,00	2.114,00
29.	2	UND	PROTETOR PARA MICROFONE RODE BLIMP ZAPELIN COM MONTAGEM RYCOTE SHOCK	RODE	3.212,00	6.424,00
30.	2	UND	SMALLRIG 1674 BASE PLATE SUPORTE P/ BRAÇO DUPLO DE 15MM C/ BRAÇADEIRA	SMALLRIG	296,00	592,00
31.	3	UND	MICROFONE WIRELESS HOLLYLAND LARK 150 DUO P/ 2 PESSOAS PRETO	HOLLYLAND	2.326,00	6.978,00
32.	40	UND	MESA DIGITALIZADORA ONE BY WACOM CTL472, PEQUENA, COR PRETO E VERMELHO	WACOM	299,00	11.960,00
33.	4	UND	CABEÇA DE EFEITO COM BRAÇO DE EXTENSÃO	TANGEECINE	870,00	3.480,00
34.						
35.	2	UND	CONJUNTO DE BANDEIRAS 45 X 60 CM KUPO KT-1824K	KUPO	3.399,00	6.798,00
36.						
37.	10	UND	PEDESTAL PARA MICROFONE GIRAFÁ IBOX + CACHIMBO MH02 - 85 CM - 165 CM	IBOX	107,00	1.070,00
38.	2	UND	TILTA TA-BTP-F970-G ADAPTADOR BLACKMAGIC AC PARA BATERIAS NP F970 + CABO	TILTA	528,00	1.056,00
39.						



40.	2	UND	ADAPTADOR V-MOUNT PARA BLACKMAGIC 4K/6K	ANDORER	1.714,00	3.428,00
41.	1	UND	TECLADO CONTROLADOR M-AUDIO 49 TECLAS OXYGEN 49 MKV USB MIDI	M-AUDIO	2.015,00	2.015,00
42.	2	UND	CARREGADOR 3A D-TAP V-MOUNT V-LOCK BP-75W 95 COMPATÍVEL SONY	LBC1C	215,00	430,00
43.	1	UND	MICROFONE SHOTGUN RODE NTG2 GRAVAÇÕES ÁUDIO PROFISSIONAL	RODE	2.340,00	2.340,00
44.	1	UND	MICROFONE SHURE VOCAL, PROFISSIONAL, PODCAST - SM7B	SHURE	2.577,00	2.577,00
VALOR TOTAL:		TREZENTOS E VINTE E DOIS MIL, QUINHENTOS E QUARENTA E CINCO REAIS				R\$ 322.545,00



- Certifico que a garantia e seu prazo de vigência estão de acordo conforme o edital;
- Certifico que o prazo de validade da presente proposta de preços é de 30 (trinta) dias corridos a contar da data de entrega da proposta;
- Certifico que o prazo de entrega da presente proposta é conforme estabelecido no edital;
- Certifico expressamente que, no(s) preço(s) acima ofertado(s), estão inclusos todos os custos indiretos tais como: impostos, taxas, fretes, seguros etc.
- Certifico, ainda, que os preços de nossa proposta estão de acordo com os preços praticados no mercado, e que estão incluídos todos os insumos que o compõe, tais como as despesas com mão-de-obra, materiais, impostos, taxas, fretes, descontos e quaisquer outros que incidam direta ou indiretamente no cumprimento do contrato.

Brasília, 11 de junho de 2024

ERICK DA SILVA CARVALHO CPF: 050.237.841-77

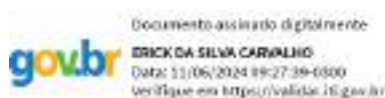

ESC COMÉRCIO E DISTRIBUIÇÃO LTDA
CNPJ: 49.114.924/0001-08
ERICK DA SILVA CARVALHO CPF: 050.237.841-77
EMAIL: ESCCOMPANYLOGISTICA@GMAIL.COM
(61) 99579-7997



PROPOSTA COMERCIAL

EMPRESA : TRC COMERCIO E SERVICOS EIRELI

C.N.P.J.: 32.699.271/0001-73

ENDEREÇO: RUA CAPITAO VASCONCELOS, 238 JD OLINDA – SÃO PAULO
CEP : 05765-180

TEL/FAX: 11 5841 7694

EMAIL : jaimegcosta@gmail.com

Nome do Representante Legal: JORDAN MOREIRA G COSTA

Dados Bancários : BANCO C6 BANK COD BANCO : 336 AG 0001 C.C 22068715-3

Item	ESPECIFICAÇÃO	Qtd.	Valor unit. (R\$)	Valor total (R\$)
5	<p>Câmera Super 35mm Mirrorless 6K - bocal Canon EOS EF Descrição: câmera cinematográfica digital portátil e de tecnologia avançada com sensor Super 35 6144 x 3456 HDR de alta resolução, ISO duplo nativo, encaixe de lente EF e gravação direta em unidades USB-C. Tela de toque ajustável e uma bateria maior para tempos de operação mais longos.</p> <p>MODELO OFERTADO :</p> <p>Blackmagic Pocket Cinema Camera 6K G2</p> <p>Especificações na pagina 4</p>	2	R\$16.000,00	R\$ 32.000,00

8	<p>Câmera Mirrorless 4K APS-C - bocal Sony E-mount Descrição: Resolução de megapixels: 24MP, Montagem E-mount /APS-C 24.2MP Vídeo UHD 4k30p e Full HD 120p, Lente PZ 16- 50mm, Touchscreen de 3.0”, Captura até 11fps, rastreamento AF em tempo real, Desfocagem de fundo /AE Prioridade Rost, Microfone Direcional 3 Capsulas Entrada Microfone e Fone de ouvido, cor: Preta. Marca de Referência: Câmera Sony ZV-E10</p> <p>PRODUTO OFERTADO :</p> <p>Sony Alpha ZV-E10</p> <p>Especificações na pagina 13</p>	5	R\$ 4.500,00	R\$ 22.500,00
11	<p>Kit completo de Lentes - bocal canon EOS EF Descrição: T1.5 24mm - 35mm - 50mm - 85mm - O kit de lentes fornece cinco lentes principais cobrindo as distâncias focais de 14, 24, 35, 50 e 85 mm. As lentes incluídas cobrem full-frame e são montadas em câmeras com uma montagem EF Canon. Cada lente possui foco manual e abertura apenas, nenhuma função automática está ativada. As lentes recebem um revestimento multicamadas para reduzir o reflexo, aumentar o contraste e reproduzir cores consistentes nas distâncias focais. Marca de Referência: Rokinon Cine DS com Canon EF Mount ou superior</p>	1	21.000,00	21.000,00

Garantia : 12 meses

Declaramos que:

- a) Os preços contidos na proposta incluem todos os custos e despesas, tais como, custos diretos e indiretos, tributos incidentes, taxas de administração e outras, materiais, serviços, encargos sociais e trabalhistas, seguros, frete, lucro e outros necessários ao cumprimento integral do objeto deste Edital e seus Anexos;
- b) Prazo de validade da proposta, de, no mínimo 90 (NOVENTA) dias, contados da data da abertura da sessão pública.
- c) **Prazo máximo para entrega: 90 DIAS**
- d) Concordamos com todas as informações contidas no Termo de Referência.
- e) Garantia : 12 MESES

SÃO PAULO, 11 de Junho de 2024

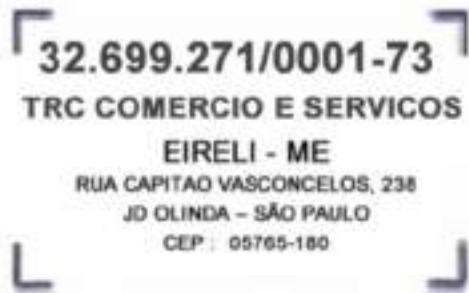

JORDAN MOREIRA GUIMARAES COSTA

RG: 37.706.588-2

CPF: 481.202.038-79

CARGO: ADMINISTRADOR

ANEXO 1

Blackmagic Pocket Cinema Camera 6K G2



A Blackmagic Pocket Cinema Camera 6K G2 é uma câmera cinematográfica digital portátil e de tecnologia avançada com sensor Super 35 6144 x 3456 HDR de alta resolução, ISO duplo nativo, encaixe de lente EF e gravação direta em unidades USB-C. Este poderoso modelo inclui uma tela de toque ajustável e uma bateria maior para tempos de operação mais longos. Também é possível adicionar um visor OLED opcional.

Recursos de Câmera

Tamanho Efetivo do Sensor

23,10 mm x 12,99 mm (Super 35)

Montagem de Lente

Encaixe de lente EF ativo.

Controle de Lente

Íris, foco e zoom em lentes compatíveis.

Faixa Dinâmica

13 stops.

ISO Nativo Duplo

400 e 3200.

Resoluções de Filmagem

6144 x 3456 (6K) até 50 fps

6144 x 2560 (6K 2.4:1) até 60 fps

5744 x 3024 (5.7K 17:9) até 60 fps

4096 x 2160 (4K DCI) até 60 fps

3840 x 2160 (Ultra HD) até 60 fps

3728 x 3104 (3.7K 6:5 anamórfico) até 60 fps

2880 x 1512 (2.8K 17:9) até 120 fps

1920 x 1080 (HD) até 120 fps

Taxas de Quadro

Taxa de quadro máxima do sensor dependente da resolução e codec selecionados. Taxas de quadro compatíveis com projetos de 23,98,

24, 25, 29,97, 30, 50, 59,94 e 60 fps. Taxas de quadros off-speed de até 60

fps em 6K 2.4:1, 120 fps em 2.8K 17:9 e 1080HD.

Filtros ND Integrados

Nenhum.

Foco

Foco automático disponível utilizando lentes compatíveis.

Controle de Íris

Anel de íris e deslizador na tela de toque para o ajuste manual da íris em lentes eletronicamente controláveis, botão "Íris" para configurações automáticas de íris em lentes compatíveis.

Dimensões da Tela

5" 1920 x 1080.

Tipo de Tela

Tela de toque LCD capacitiva.

Suporte a Metadados

Dados de lente populados automaticamente de lentes EF eletrônicas. Gravação automática das configurações de câmera e dos dados da claquete, como projeto, número de cena, tomada e notas especiais. Uma LUT 3D também pode ser integrada aos metadados de arquivos Blackmagic RAW.

Controles

Menus de toque na tela de 5 polegadas, 1 x chave de alimentação, 1 x botão de gravação, 1 x botão para fotogramas, 1 x roda de rolagem com botão de pressão integrado ao apoio de mão, 1 x botão ISO, 1 x botão para o balanço de branco, 1 x botão para o obturador, 3 x botões funcionais configurados por software, 1x botão de íris, 1 x botão de foco, 1 x botão para grande alcance dinâmico (HDR), 1 x botão para zoom, 1 x botão para menu e 1 x botão de reprodução.

Relógio do Código de Tempo

Relógio de código de tempo de alta precisão. Desvio de menos de 1 quadro a cada 8 horas.

Conexões

Total de Entradas de Vídeo

Nenhuma.

Total de Saídas de Vídeo

1 x HDMI até 1080p60.

Entradas de Áudio Analógico

2 x miniXLR analógicas alternáveis entre nível de microfone e linha com alimentação fantasma (até +14 dBu).
1 x entrada estéreo de 3,5 mm. As entradas XLR e 3,5 mm estéreo também podem ser usadas como entradas de código de tempo. Todas as entradas de áudio também podem ser usadas para entrada de código de tempo.

Saídas de Áudio Analógico

1 x conector de 3,5 mm tipo jack para fones de ouvido.

Interface do Computador

USB Tipo-C para gravação em unidades externas, controle de câmera PTP e atualizações de software.

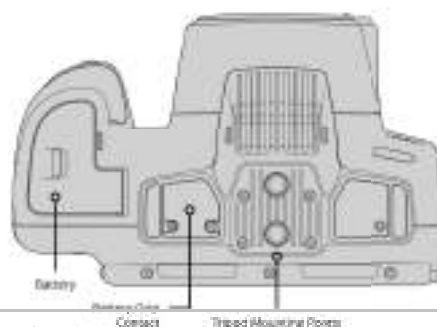
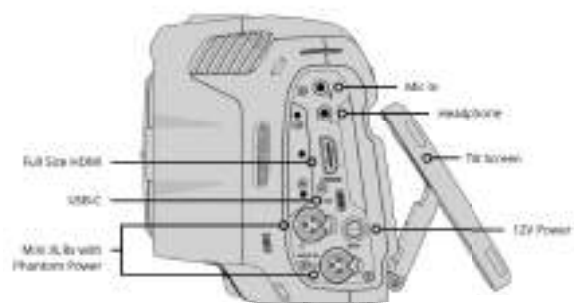
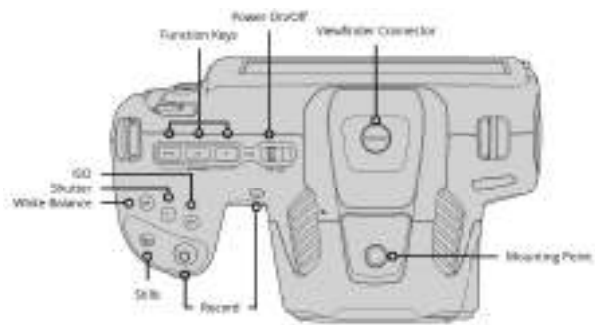

Áudio

Microfone

Microfone estéreo integrado.

Alto-Falante Integrado

1 x alto-falante mono.

Padrões

Padrões de Vídeo SD

Nenhum.

Padrões de Vídeo HD

1080p23.98, 1080p24, 1080p25,
1080p29.97, 1080p30, 1080p50,
1080p59.94, 1080p60.

Padrões de Vídeo Ultra HD

2160p23.98, 2160p24, 2160p25,
2160p29.97, 2160p30, 2160p50,
2160p59.94, 2160p60.

Padrões de Vídeo DCI 4K

4Kp23.98 DCI, 4Kp24 DCI, 4Kp25 DCI,
4Kp29.97 DCI, 4Kp30 DCI, 4Kp50 DCI,
4Kp59.94 DCI, 4Kp60 DCI.

Mídias

Mídias

1 x compartimento CFast, 1 x compartimento SD UHS-II, 1 porta de expansão USB-C 3.1 de 1ª geração para mídias externas para gravação em Blackmagic RAW e ProRes. Consulte o Manual ou a Nota Informativa em www.blackmagicdesign.com/br/support para um resumo das mídias compatíveis.

Formatos de Mídia

Pode formatar mídias para sistemas de arquivo ExFAT (Windows/Mac) ou HFS+ (Mac).

Codecs Suportados

Codecs

Blackmagic RAW Constant Bitrate 3:1,
Blackmagic RAW Constant Bitrate 5:1,
Blackmagic RAW Constant Bitrate 8:1,
Blackmagic RAW Constant Bitrate 12:1,
Blackmagic RAW Constant Quality Q0,
Blackmagic RAW Constant Quality Q1,
Blackmagic RAW Constant Quality Q3,
Blackmagic RAW Constant Quality Q5,
ProRes 422 HQ QuickTime,
ProRes 422 QuickTime,
ProRes 422 LT QuickTime,
ProRes 422 Proxy QuickTime.

Controle

Controle Externo

Blackmagic Zoom Demand e Blackmagic Focus Demand para controlar câmera e lentes a partir de alças de tripé.

Controle de câmera por iPad, Bluetooth e USB PTP. Controle externo de algumas configurações de câmera, foco, íris e zoom em lentes compatíveis, corretor de cores, sinalização e início e encerramento de gravações internas quando utilizado com um ATEM compatível e o ATEM Software Control.

Corretor de cor

Corretor de cor

DaVinci YRGB.

Recursos de Armazenamento

Tipo de Armazenamento

1 x CFast 2.0.

1 x cartão SD UHS-II.

1 x porta de expansão USB-C de alta velocidade para mídias externas.

Formatos de Gravação

Blackmagic RAW 3:1, 5:1, 8:1, 12:1, Q0, Q1, Q3 e Q5 a 6144 x 3456, 6144 x 2560, 5744 x 3024, 4096 x 2160, 3728 x 3104 e 2868 x 1512 com faixa dinâmica de filme, vídeo, vídeo expandido ou LUT 3D personalizada integrada aos metadados.

ProRes a 4096 x 2160, 3840 x 2160 e 1920 x 1080 com faixa dinâmica de filme, vídeo, vídeo expandido ou LUT 3D personalizada.

Suporte para gravação de metadados no modo retrato opcional para todas as resoluções em Blackmagic RAW e ProRes.

Taxas de Armazenamento

Taxas de armazenamento baseadas em 30 quadros por segundo.

6144 x 3456 (6K)	3840 x 2160 (Ultra HD)
Blackmagic RAW 3:1 - 323 MB/s	Apple ProRes 422 HQ - 110 MB/s
Blackmagic RAW 5:1 - 194 MB/s	Apple ProRes 422 - 73.6 MB/s
Blackmagic RAW 8:1 - 121 MB/s	Apple ProRes 422 LT - 51 MB/s
Blackmagic RAW 12:1 - 81 MB/s	Apple ProRes Proxy - 22.4 MB/s
Blackmagic RAW Q0 - 242 a 483 MB/s	3728 x 3104 (3.7K 6:5 anamórfico)
Blackmagic RAW Q1 - 162 a 387 MB/s	Blackmagic RAW 3:1 - 177 MB/s
Blackmagic RAW Q3 - 108 a 277 MB/s	Blackmagic RAW 5:1 - 106 MB/s
Blackmagic RAW Q5 - 65 a 162 MB/s	Blackmagic RAW 8:1 - 67 MB/s
6144 x 2560 (6K 2.4:1)	Blackmagic RAW 12:1 - 45 MB/s
Blackmagic RAW 3:1 - 240 MB/s	Blackmagic RAW Q0 - 133 a 265 MB/s
Blackmagic RAW 5:1 - 144 MB/s	Blackmagic RAW Q1 - 89 a 212 MB/s
Blackmagic RAW 8:1 - 90 MB/s	Blackmagic RAW Q3 - 60 a 152 MB/s
Blackmagic RAW 12:1 - 60 MB/s	Blackmagic RAW Q5 - 36 a 89 MB/s
Blackmagic RAW Q0 - 180 a 359 MB/s	2880 x 1512 (2.8K 17:9)
Blackmagic RAW Q1 - 120 a 287 MB/s	Blackmagic RAW 3:1 - 67 MB/s
Blackmagic RAW Q3 - 80 a 205 MB/s	Blackmagic RAW 5:1 - 41 MB/s
Blackmagic RAW Q5 - 49 a 120 MB/s	Blackmagic RAW 8:1 - 26 MB/s
5744 x 3024 (5.7K 17:9)	Blackmagic RAW 12:1 - 17 MB/s
Blackmagic RAW 3:1 - 264 MB/s	Blackmagic RAW Q0 - 51 a 101 MB/s
Blackmagic RAW 5:1 - 159 MB/s	Blackmagic RAW Q1 - 34 a 81 MB/s
Blackmagic RAW 8:1 - 100 MB/s	Blackmagic RAW Q3 - 23 a 58 MB/s
Blackmagic RAW 12:1 - 67 MB/s	Blackmagic RAW Q5 - 14 a 34 MB/s
Blackmagic RAW Q0 - 198 a 396 MB/s	1920 x 1080
Blackmagic RAW Q1 - 133 a 317 MB/s	Apple ProRes 422 HQ - 27.5 MB/s
Blackmagic RAW Q3 - 89 a 227 MB/s	Apple ProRes 422 - 18.4 MB/s
Blackmagic RAW Q5 - 54 a 133 MB/s	Apple ProRes 422 LT - 12.75 MB/s
4096 x 2160 (4K DCI)	Apple ProRes Proxy - 5.6 MB/s
Blackmagic RAW 3:1 - 136 MB/s	
Blackmagic RAW 5:1 - 82 MB/s	
Blackmagic RAW 8:1 - 51 MB/s	
Blackmagic RAW 12:1 - 35 MB/s	
Blackmagic RAW Q0 - 102 a 203 MB/s	
Blackmagic RAW Q1 - 68 a 163 MB/s	
Blackmagic RAW Q3 - 46 a 116 MB/s	
Blackmagic RAW Q5 - 28 a 68 MB/s	
Apple ProRes 422 HQ - 117.88 MB/s	
Apple ProRes 422 - 78.63 MB/s	
Apple ProRes 422 LT - 54.63 MB/s	
Apple ProRes Proxy - 24.25 MB/s	

As taxas de armazenamento da configuração de Qualidade Constante são apenas indicativas.

As taxas de armazenamento reais dependem inteiramente do tipo de imagem.

Software

Software Incluído

Blackmagic OS
DaVinci Resolve Studio para Mac e Windows com chave de ativação.
Blackmagic Camera Setup.
Blackmagic RAW Player.
Plug-in Blackmagic RAW QuickLook.
SDK Blackmagic RAW.
Blackmagic RAW Speed Test.

Sistemas Operacionais



Mac 11.1 Big Sur,
Mac 12.0 Monterey ou mais recentes.



Windows 10 e 11.

Requisitos de Energia

Fonte de Alimentação

1 x fonte de alimentação externa de 12 V.

Entrada de Alimentação Externa

1 x conector de 2 pinos com trava.

Tipo de Bateria

NP-F570

Duração da Bateria

Aproximadamente 60 minutos
(gravando em 6K RAW a 24 fps em CFast 2.0 com brilho da tela em 50%).

Potência

12 - 20 V.

Acessórios

Acessórios Opcionais

Blackmagic Pocket Cinema Camera Pro EVF.
Blackmagic Pocket Camera Battery Pro Grip.

Especificações Físicas



Especificações Ambientais

Temperatura Operacional

0 a 40 °C (32 a 104 °F)

Temperatura de Armazenamento

-20 a 45 °C (-4 a 113 °F)

Umidade Relativa

0 a 90% sem condensação.

Incluso

Blackmagic Pocket Cinema Camera 6K G2

Capa de proteção antipoeira para a torre da lente.

Alça de câmera.

Fonte de alimentação de 30 W inclui conector com trava e adaptadores internacionais.

Bateria NP-F570.

Carregador USB para baterias da série NP-F.

Livreto introdutório.

Chave de ativação DaVinci Resolve Studio.

Garantia

Garantia

12 meses de garantia limitada do fabricante.

Todos os itens desse website são propriedade protegida pela Blackmagic Design Pty.Ltd. 2024, todos os direitos reservados. Todas as marcas comerciais são propriedade de seus respectivos donos. Os preços sugeridos ao consumidor excluem custos de envio e impostos. Este site utiliza serviços de remarketing para alcançar visitantes anteriores do nosso site em anúncios de sites de terceiros. É possível recusá-los a qualquer momento alterando as configurações de cookie. [Política de Privacidade](#)

Blackmagic Design Authorized Reseller



Patrocinado

Clientes que visualizaram este item também visualizaram



Sony Alpha ZV-E10 - Câmera Vlog sem espelho com lente intercambiável APS-C - Preta

4,7 409

R\$5.269⁰⁰

Lente VILTROX 23mm f/1.4 F1.4 E Grande Abertura STM APS-C Lente de foco automático para Sony E-

4,8 88

R\$1.899⁰⁰

Câmera Fotográfica S.ony ZV-E10 e Lente 16-50mm Preto

5,0 3

R\$5.564⁴⁶

Eletrônicos e Tecnologia ▾ Câmeras e Foto ▾ Câmeras Digitais ▾ Câmeras DSLR



Sony Alpha ZV-E10 - Kit de câmera Vlog sem espelho com lentes intercambiáveis APS-C - Preto

Visite a loja Sony

4,6 682 avaliações de clientes

| Pesquisar nesta página

Escolha da Amazon

Mais de 50 compras no mês passado

R\$5.690⁰⁰

Em até 10x R\$ 569,00 sem juros Ver parcelas disponíveis ▾



Pagamento e Segurança Política de devolução

Montagens compatíveis Sony E

Proporção de tela 16:9, 1:1, 3:2, 4:3

Tecnologia do sensor fotográfico CMOS

Formato de JPEG, Raw

▾ Ver mais

Sobre este item

- Sensor CMOS Exmor APS-C grande de 24,2 MP e processador BIONZ X rápido
- Filme 4K superamostrado de 6k com leitura completa de pixels, sem compartimentação de pixels
- A configuração de exibição do produto transita o foco do rosto para o objeto
- O botão de desfocagem de fundo alterna instantaneamente entre ligar/desligar o efeito de desfocagem
- Transmissão ao vivo fácil com cabo USB único e sem hardware/software extra

Relatar um problema com este produto



Passe o mouse para ampliar a imagem

R\$5.690⁰⁰Entrega R\$ 24,02: **quarta-feira, 19 de Junho.** Ver detalhes

Entregando em Bela Vista, 01319900. Atualizar local

Em estoque

Quantidade: 1 ▾

Adicionar ao carrinho

Comprar agora

Enviado por West foto

Vendido por West foto

Devolução Elegível para Devolução ou Reembolso em até 7...

Pagamento Transação segura

Detalhes

Adicionar plano de seguro ou garantia:

-
- Garantia Estendida de 12 meses contra falhas e defeitos por R\$ 570,00

Adicionar à Lista

Outros vendedores na Amazon

Comparar outras 13 ofertas a partir de R\$5.520⁰⁰ & Frete GRÁTIS

Patrocinado

Frequentemente comprados juntos



Preço total: R\$ 7.783,50

Adicionar todos os 3 ao carrinho

Estes itens são enviados e vendidos por vendedores diferentes.
[Ver detalhes](#)

Este item: Sony Alpha ZV-E10 - Kit de câmera Vlog sem espelho com lentes intercambiáveis APS...
 R\$5.690⁰⁰

SanDisk Cartão de memória Extreme PRO SDXC UHS-I de 128 GB - C10, U3, V30, 4K UHD,...
 R\$194⁵⁰

Lente VILTROX 23mm f/1.4 F1.4 E Grande Abertura STM APS-C Lente de foco automático para...
 R\$1.899⁰⁰

Informações sobre o produto

Detalhes técnicos

Marca	Sony
Cor correspondente	Preto
Tipo de produto	Mirrorless
Resolução de gravação	24 MP
Zoom óptico	1 x
Tamanho da tela	3 polegadas LCD
Estabilização de Imagem	Digital
Características especiais	AF híbrido rápido de 425 pontos; AF e rastreamento ocular em tempo real; microfone direcional de 3 cápsulas e para-brisas
Tipo de instalação de interruptor	1 suporte de sapata quente
Distância focal	50 milímetros - 16 milímetros
Abertura de diafragma	3,5 f
Tecnologia de conexão	Bluetooth, Wi-Fi, USB
Entradas para memória	2
Entrada de cartão de memória	Single Slot: SD/SDHC/SDXC/Memory Stick Duo Hybrid (UHS-I)
Veze de aumento ou zoom	1 x
Modelo	ILCZV-E10L/B
Tipo de pilha ou bateria	Íon-lítio
Resolução de vídeo	4320p
Número de unidades	1
Cor	Preto
Fabricante	Sony
Número do modelo	ILCZV-E10L/B
Dimensões do produto	11,43 x 4,57 x 6,35 cm; 703,07 g
ASIN	B09BBLH4SG
Peso do produto	703 g
Funciona a bateria ou pilha?	Sim
EAN	0027242922129

Informações adicionais

Dimensões do pacote	15.7 x 14.3 x 11.4 centímetros
Pilha(s) ou bateria(s):	1 Íon de lítio baterias necessárias. (inclusas)
Disponível para compra desde	28 julho 2021
Avaliações de clientes	4,6 ★★★★★ 682 avaliações de clientes 4,6 de 5 estrelas
Ranking dos mais vendidos	Nº 1.195 em Eletrônicos (Conheça o Top 100 na categoria Eletrônicos) Nº 2 em Câmeras DSLR

Produtos relacionados a este item



Lente VILTROX 23mm f/1.4 F1.4 E Grande Abertura STM APS-C Lente de foco...
4,8 ★★★★★ 88
R\$1.899⁰⁰



Fei-yu-Tech gimbal estabilizador SCORP C, carga útil de 5,5 lbs, estabilizador de c...
4,8 ★★★★★ 138
R\$1.659⁹⁹

✓prime
Economize R\$ 170,00 com o cupom



Webcam Full HD Logitech C922 Pro Stream com Microfone Embutido para...
4,8 ★★★★★ 6.716
R\$599⁹⁹

✓prime



Webcam Full HD Logitech Brio 500 com Microfones Duplos com Redução de Ruídos,...
4,6 ★★★★★ 80
R\$580²²

✓prime



Microfone de Lapela Sem Fio-Hollyland Lark 150 Oficial-Canal Duplo 2.4G com Caixa d...
4,5 ★★★★★ 879
R\$990⁰⁰



3 pacotes de para câmera 2280mAh cc carregador..
R\$549⁰⁰

O que os clientes compraram depois de visualizar este item?

Classificação mais elevada neste conjunto de produtos

Mais vendidos neste conjunto de produtos

Mais baratos neste conjunto de produtos



Câmera Digital Canon R100 18-45 IS STM
★★★★★ 26
R\$3.284,02
Entrega em jun 21 - 15
Frete GRÁTIS
Estimativa de envio de 3 a 4 dias



UGREEN Leitor de cartão SD USB 3.0 Leitor de cartão de memória flash de slot duplo TF SD Micro SD SDXC SDHC...
★★★★★ 21.773
R\$66,39
Frete por R\$ 10,56



Tripé de iluminação Altura máxima de 2 metros YS-302 Greika
★★★★★ 748
1º mais vendido em Tripés e Monopés de Câmeras
R\$47,90



SanDisk Cartão de memória Extreme PRO SDXC UHS-I de 128 GB - C10, U3, V30, 4K...
★★★★★ 22.856
R\$194,50
Entrega em jun 20 - 24
Frete GRÁTIS



Lente VILTROX 23mm f/1.4 F1.4 E Grande Abertura STM APS-C Lente de foco...
★★★★★ 88
R\$1.899,00
Entrega em ago 20 - set 3
Frete GRÁTIS

Comparar com produtos semelhantes

Este Produto



Sony Alpha ZV-E10 - Kit de câmera Vlog sem espelho com lentes intercambiáveis APS-C - Preto

Adicionar ao carrinho

Recomendações



Sony Câmera Mirrorless Alpha A6400: Câmera Digital De Lente Compacta Aps-C Intercambiáveis ...

Adicionar ao carrinho



Sony Câmera Mirrorless Alpha A6400: Câmera Digital Compact Aps-C Intercambiáveis Com Foco...

Adicionar ao carrinho



Câmera Sony ZV-1 para criadores de conteúdo, Vlogging e YouTube com tela flip e microfone

Adicionar ao carrinho

Preço	R\$5.690 ⁰⁰	R\$8.999 ⁰⁰	R\$6.399 ⁰⁰	R\$4.449 ⁰⁰
Entrega	—	—	—	Entrega em jun 25 - 28
Classificações Dos Clientes	4,6 ★★★★★ 682	4,6 ★★★★★ 386	4,6 ★★★★★ 801	4,5 ★★★★★ 1.684
Vendido Por	West foto	Goplay10	Goplay10	Detona Shop
Tipo De Tela	LCD	—	—	LCD
Tamanho Da Tela	3 inches	2.95 inches	1 inches	3 inches
Tipo De Lente	zoom	Grande angular	Grande angular	Zoom
Modos De Filmagem	Auto, cena e P, S, A e M	Imagem	Imagem	Imagem
Tecnologia De Conectividade	Wi-Fi, Bluetooth, USB	Bluetooth, Wi-Fi, USB, HDMI, NFC	—	Micro USB
Resolução De Vídeo	4320p	2160p	2160p	2160p